AVISO: Este manual contiene información sobre limitaciones referentes a la utilización y al funcionamiento del producto e información sobre las limitaciones de las responsabilidades del fabricante. Todo el manual debe leerse atentamente.

PC1616/PC1832/PC1864 versión 4.5

Guía de instalación

PowerSeries™

SISTEMA DE SEGURIDAD



IMPORTANTE – LEA ATENTAMENTE: el Software DSC comprado con o sin Productos y Componentes tiene marca registrada y es adquirido bajo los siguientes términos de licencia:

- Este Acuerdo de Licencia de Usuario Final (End-User License Agreement — “EULA”) es un acuerdo legal entre **Usted** (la compañía, individuo o entidad que ha adquirido el Software y cualquier Hardware relacionado) y **Digital Security Controls, una división de Tyco Safety Products Canada Ltd.** (“DSC”), el fabricante de los sistemas de seguridad integrados y programador del software y de todos los productos o componentes relacionados (“HARDWARE”) que usted ha adquirido.
- Si el producto de software DSC (“PRODUCTO DE SOFTWARE” o “SOFTWARE”) necesita estar acompañado de HARDWARE y NO está acompañado de nuevo HARDWARE, usted no puede usar, copiar o instalar el PRODUCTO DE SOFTWARE. El PRODUCTO DE SOFTWARE incluye software y puede incluir medios asociados, materiales impresos y documentación “en línea” o electrónica.
- Cualquier software provisto con el PRODUCTO DE SOFTWARE que esté asociado a un acuerdo de licencia de usuario final separado es licenciado a Usted bajo los términos de ese acuerdo de licencia.
- Al instalar, copiar, realizar la descarga, almacenar, acceder o, de otro modo, usar el PRODUCTO DE SOFTWARE, Usted se somete incondicionalmente a los límites de los términos de este EULA, incluso si este EULA es una modificación de cualquier acuerdo o contrato previo. Si no está de acuerdo con los términos de este EULA, DSC no podrá licenciarle el PRODUCTO DE SOFTWARE y Usted no tendrá el derecho de usarlo.

LICENCIA DE PRODUCTO DE SOFTWARE

El PRODUCTO DE SOFTWARE está protegido por leyes de derecho de autor y acuerdos de derecho de autor, así como otros tratados y leyes de propiedad intelectual. El PRODUCTO DE SOFTWARE es licenciado, no vendido.

1. CONCESIÓN DE LICENCIA. Este EULA le concede los siguientes derechos:

- Instalación y uso del software** – Para cada licencia que Usted adquiere, Usted puede instalar tan sólo una copia del PRODUCTO DE SOFTWARE.
- Almacenamiento/Usos en red** – El PRODUCTO DE SOFTWARE no puede ser instalado, accedido, mostrado, ejecutado, compartido o usado al mismo tiempo desde diferentes ordenadores, incluyendo una estación de trabajo, terminal u otro dispositivo electrónico (“Dispositivo”). En otras palabras, si Usted tiene varias estaciones de trabajo, Usted tendrá que adquirir una licencia para cada estación de trabajo donde usará el SOFTWARE.
- Copia de seguridad** – Usted puede tener copias de seguridad del PRODUCTO DE SOFTWARE, pero sólo puede tener una copia por licencia instalada en un momento determinado. Usted puede usar la copia de seguridad solamente para propósitos de archivo. Excepto del modo en que está expresamente previsto en este EULA, Usted no puede hacer copias del PRODUCTO DE SOFTWARE de otro modo, incluyendo los materiales impresos que acompañan al SOFTWARE.

2. DESCRIPCIÓN DE OTROS DERECHOS Y LIMITACIONES

- Limitaciones en Ingeniería Reversa, Descompilación y Desmontado** – Usted no puede realizar ingeniería reversa, descompilar o desmontar el PRODUCTO DE SOFTWARE, excepto y solamente en la medida en que dicha actividad esté expresamente permitida por la ley aplicable, no obstante esta limitación. Usted no puede realizar cambios ni modificaciones al Software, sin el permiso escrito de un oficial de DSC. Usted no puede eliminar avisos de propiedad, marcas o etiquetas del Producto de Software. Usted debería instituir medidas razonables que aseguren el cumplimiento de los términos y condiciones de este EULA.
- Separación de los Componentes** – El PRODUCTO DE SOFTWARE se licencia como un producto único. Sus partes componentes no pueden ser separadas para el uso en más de una unidad de HARDWARE.
- Producto ÚNICO INTEGRADO** – Si usted adquirió este SOFTWARE con HARDWARE, entonces el PRODUCTO DE SOFTWARE está licenciado con el HARDWARE como un producto único integrado. En este caso, el PRODUCTO DE SOFTWARE puede ser usado solamente con el HARDWARE, tal y como se establece más adelante en este EULA.
- Alquiler** – Usted no puede alquilar, prestar o arrendar el PRODUCTO DE SOFTWARE. No puede disponibilizarlo a terceros ni colgarlo en un servidor o una página web.
- Transferencia de Producto de Software** – Usted puede transferir todos sus derechos bajo este EULA sólo como parte de una venta permanente o transferencia del HARDWARE, desde que Usted no retenga copias y transfiera todo el PRODUCTO DE SOFTWARE (incluyendo todas las partes componentes, los materiales impresos y mediáticos y cualquier actualización y este EULA) y desde que el receptor esté conforme con los términos de este EULA. Si el PRODUCTO DE SOFTWARE es una actualización, cualquier transferencia debe incluir también todas las versiones previas del PRODUCTO DE SOFTWARE.
- Término** - Sin perjuicio de cualesquiera otros derechos, DSC puede terminar este EULA si Usted negligencia el cumplimiento de los términos y condiciones de este EULA. En

tal caso, usted debe destruir todas las copias del PRODUCTO DE SOFTWARE y todas sus partes componentes.

- Marcas registradas** – Este EULA no le concede ningún derecho conectado con ninguna de las marcas registradas de DSC o de sus proveedores.

3. DERECHOS DE AUTOR

Todos los derechos de título y propiedad intelectual en este y relativos a este PRODUCTO DE SOFTWARE (incluyendo, pero no limitándose a todas las imágenes, fotografías y textos incorporados al PRODUCTO DE SOFTWARE), los materiales impresos que acompañan, y todas las copias del PRODUCTO DE SOFTWARE, son propiedad de DSC o de sus proveedores. Usted no puede copiar los materiales impresos que acompañan al PRODUCTO DE SOFTWARE. Todos los títulos y derechos de propiedad intelectual en y relativos al contenido que pueden ser accedidos a través del uso del PRODUCTO DE SOFTWARE son de propiedad de su respectivo propietario de contenido y pueden estar protegidos por derechos de autor u otros tratados y leyes de propiedad intelectual. Este EULA no le concede ningún derecho de usar tal contenido. Todos los derechos no expresamente concedidos por este EULA están reservados a DSC y sus proveedores.

4. RESTRICCIONES DE EXPORTACIÓN

Usted se compromete a no exportar o reexportar el PRODUCTO DE SOFTWARE a ningún país, persona o entidad sujeta a las restricciones de exportación de Canadá.

5. ELECCIÓN DE LEY

Este Acuerdo de Acuerdo de Licencia de Software se rige por las leyes de la Provincia de Ontario, Canadá.

6. ARBITRAJE

Todas las disputas que surjan con relación a este Acuerdo estarán determinadas por medio del arbitraje final y vinculante, de acuerdo con el *Arbitration Act*, y las partes acuerdan someterse a la decisión del árbitro. El lugar de arbitraje será Toronto, Canadá, y la lengua de arbitraje será el inglés.

7. GARANTÍA LIMITADA

- SIN GARANTÍA** – DSC PROVEE EL SOFTWARE “TAL COMO ES”, SIN GARANTÍA. DSC NO GARANTIZA QUE EL SOFTWARE SATISFARÁ SUS NECESIDADES O QUE TAL OPERACIÓN DEL SOFTWARE SERÁ ININTERRUPTA O LIBRE DE ERRORES.
- CAMBIOS EN EL ENTORNO OPERATIVO** – DSC no se responsabilizará de problemas causados por cambios en las características operativas del HARDWARE, o de problemas en la interacción del PRODUCTO DE SOFTWARE con SOFTWARE que no sea de DSC o con PRODUCTOS DE HARDWARE.
- LIMITACIÓN DE RESPONSABILIDAD, CUOTA DE RIESGO DE LA GARANTÍA** – EN CUALQUIER CASO, SI ALGUNA LEY IMPLICA GARANTÍAS O CONDICIONES NO ESTABLECIDAS EN ESTE ACUERDO DE LICENCIA, TODA LA RESPONSABILIDAD DE DSC BAJO CUALQUIER DISPOSICIÓN DE ESTE ACUERDO DE LICENCIA SE LIMITARÁ A LA MAYOR CANTIDAD YA PAGADA POR USTED PARA LICENCIAR EL PRODUCTO DE SOFTWARE Y CINCO DÓLARES CANADIENSES (CAD\$5.00). DEBIDO A QUE ALGUNAS JURISDICIONES NO ACEPTAN LA EXCLUSIÓN O LIMITACIÓN DE LA RESPONSABILIDAD PARA DAÑOS CONSECUENTES O INCIDENTALES, LAS LIMITACIONES CITADAS PUEDEN NO APLICARSE A USTED.
- EXENCIÓN DE LAS GARANTÍAS** – ESTA GARANTÍA CONTIENE LA GARANTÍA COMPLETA Y ES VÁLIDA, EN LUGAR DE CUALQUIER OTRA GARANTÍA, YA EXPRESA O IMPLÍCITA (INCLUYENDO TODAS LAS GARANTÍAS IMPLÍCITAS DE MERCANTIBILIDAD O APTITUD PARA UN PROPÓSITO DETERMINADO) Y DE TODAS LAS OBLIGACIONES O RESPONSABILIDADES POR PARTE DE DSC. DSC NO CONCEDE OTRAS GARANTÍAS. DSC TAMPOCO ASUME NI AUTORIZA A NINGUNA OTRA PERSONA QUE PRETENDA ACTUAR EN SU NOMBRE PARA MODIFICAR O CAMBIAR ESTA GARANTÍA NI PARA ASUMIR PARA ELLA NINGUNA OTRA GARANTÍA O RESPONSABILIDAD RELATIVA A ESTE PRODUCTO DE SOFTWARE.
- REPARACIÓN EXCLUSIVA Y LIMITACIÓN DE GARANTÍA** – BAJO NINGUNA CIRCUNSTANCIA DSC SERÁ RESPONSABLE DE CUALQUIER DAÑO ESPECIAL, IMPREVISTO O CONSECUENTE O DAÑOS INDIRECTOS BASADOS EN INFRACCIÓN DE LA GARANTÍA, INFRACCIÓN DEL CONTRATO, NEGLIGENCIA, RESPONSABILIDAD ESTRICTA O CUALQUIER OTRA TEORÍA LEGAL. TALES DAÑOS INCLUYEN, PERO NO SE LIMITAN, A PÉRDIDAS DE BENEFICIOS, PÉRDIDA DEL PRODUCTO DE SOFTWARE O CUALQUIER EQUIPO ASOCIADO, COSTE DE CAPITAL, COSTE DE SUSTITUCIÓN O REEMPLAZO DE EQUIPO, INSTALACIONES O SERVICIOS, DOWN TIME, TIEMPO DEL COMPRADOR, REIVINDICACIONES DE TERCEROS, INCLUYENDO CLIENTES, Y DAÑOS A LA PROPIEDAD.

ADVERTENCIA: DSC recomienda que se pruebe todo el sistema completamente de modo regular. Sin embargo, a pesar de las pruebas frecuentes, y debido a ellas, pero no limitado a las mismas, intento criminal de forzarlo o interrupción eléctrica, es posible que este PRODUCTO DE SOFTWARE falle con relación al desempeño esperado.

Índice

Sección 1: Instalación y cableado	1
Sección 2: Comandos de usuario	6
2.1 Armado en modo Ausente	6
2.2 Armado en modo Presente	6
2.3 Desarmado	6
2.4 Comandos [*]	6
2.5 Teclas de función	8
Sección 3: Programación	9
3.1 Programación por plantillas	9
3.2 Programación DLS	9
3.3 Como programar	9
Sección 4: Descripción de la programación	11
4.1 Nuevas Teclas de función	11
Instrucciones especiales del instalador	25
Sección 5: Planillas de programación	27
5.1 Índice de las planillas de programación	27
Apéndice A - Códigos de reporte	54
Apéndice B - Instalaciones comerciales y residenciales con certificación UL/ULC	56
Apéndice C - Reducción de alarma falsa SIA	57
Apéndice D - Opciones de formato del comunicador	58
Apéndice E - Guía de solución de problemas	60
Apéndice F - Programación por plantillas	64
Instrucciones de Seguridad para el Personal de Mantenimiento	66

Recomendaciones para la colocación de detectores de humo y CO

La siguiente información constituye únicamente una recomendación general y se aconseja consultar los códigos y reglamentos locales contra incendios para ubicar e instalar las alarmas de humo y de CO.

Detectores de humo

Hay estudios que indican que todos los incendios hostiles que se producen en viviendas generan humo en mayor o menor medida. Las cantidades de humo detectables preceden a los niveles de calor detectables en la mayoría de casos. Las alarmas de humo deben instalarse fuera de las áreas de descanso y en cada planta de la vivienda.

DSC recomienda la instalación de más alarmas de humo de las necesarias para una mínima protección. Entre las otras áreas que deben protegerse se incluyen: el sótano; los dormitorios, sobre todo si en ellos duermen fumadores; el comedor; las habitaciones con humo y de usos múltiples; y las entradas que no estén protegidas por las unidades necesarias.

En techos lisos, los detectores pueden espaciarse 9,1 m (30 pies) como recomendación. Puede que sean necesarios otros espaciamientos en función de la altura del techo, el flujo de aire, la existencia de vigas, techos sin aislamiento, etc. Consulte el Código nacional de alarmas contra incendios NFPA 72, CAN/ULC-S553-M86 u otra normativa nacional pertinente para conocer las recomendaciones de instalación.

- No coloque los detectores de humo en lo alto de techos puntiagudos o a dos aguas; los espacios muertos de estas zonas pueden impedir la detección de humo.
- Evite áreas con turbulencias de aire, como son cerca de puertas, ventiladores o ventanas. El movimiento rápido del aire alrededor del detector puede impedir que entre el humo en el detector.
- No coloque los detectores en lugares con mucha humedad.
- No coloque los detectores en lugares cuya temperatura supere los 38 °C (100°F) o descienda por debajo de los 5 °C (41°F).
- Los detectores de humo deben instalarse siempre según la norma NFPA 72, el Código nacional de alarma contra incendios. Los detectores de humo deben colocarse siempre de acuerdo con lo siguiente:

'Los detectores de humo se instalarán fuera de cada una de las áreas de descanso e inmediatamente junto a los dormitorios y en cada una de las plantas añadidas de la unidad de vivienda familiar, incluidos los sótanos, pero exceptuando los entresuelos y los áticos aún sin acabar. En nuevas construcciones, se instalará también un detector de humo en cada dormitorio.' Disposición dividida en niveles: Se precisan detectores de humo en las zonas indicadas. Los detectores de humo son opcionales cuando no haya una puerta entre la sala de estar y la sala de juegos.



Figura 1



Figura 2

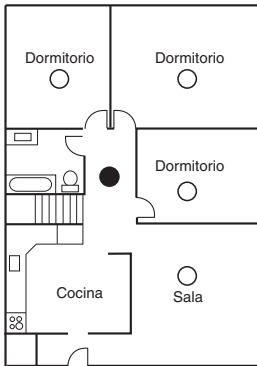

Figura 3

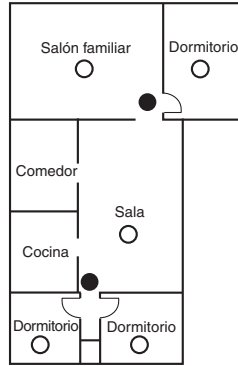

Figura 3A

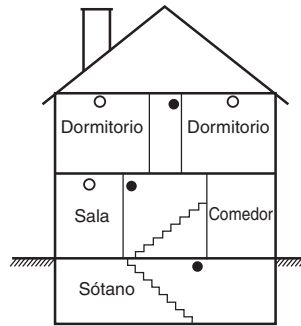

Figura 4

Detectores de CO

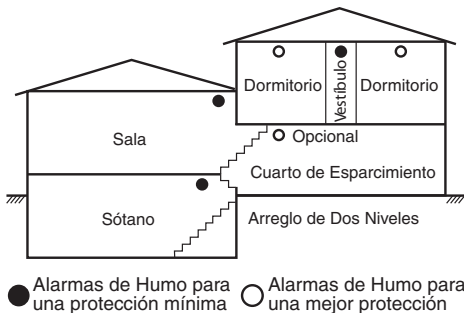
El monóxido de carbono (CO) se mueve libremente por el aire. Los lugares recomendados son las áreas de descanso de la vivienda o lo más cerca posible de ellas. El cuerpo humano es muy vulnerable a los efectos del CO mientras duerme. Para obtener la máxima protección, debe colocarse una alarma de CO fuera de las principales áreas de descanso o en cada nivel de la vivienda. La Figura 5 muestra los lugares recomendados de la vivienda. El sensor electrónico detecta el monóxido de carbono, mide su concentración y hace sonar la alarma antes de que se alcancen niveles potencialmente perjudiciales.

NO coloque la alarma de CO en las siguientes áreas:

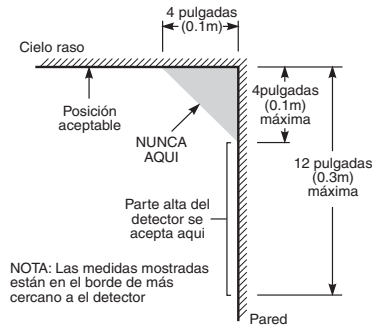
- Donde la temperatura pueda descender por debajo de los -10 °C o pueda superar los 40 °C.
- Cerca de humos desprendidos por disolventes de pintura.
- A 1,5 metros (5 pies) de aparatos con llamas, como pueden ser hornos, estufas y chimeneas.
- En salidas de gases de escape de motores de gas, rejillas de ventilación, tiros de humos o chimeneas.
- No debe colocarse cerca del tubo de escape de automóviles, ya que se dañará el detector.



Figura 5

Sección 1: Instalación y cableado

Esta Guía de Instalación provee la información básica de instalación, conexión y programación necesarias para programar los paneles de control PC1616, PC1832 e PC1864 PowerSeries.

i Toda la información necesaria y deseada para estar en conformidad con los requisitos exigidos por UL están en este documento.

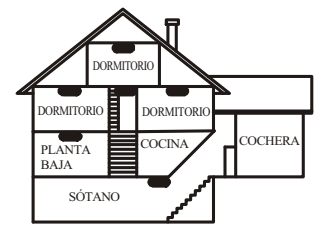
Resumen técnico

COMPONENTES SUMINISTRADOS	CARACTERÍSTICAS			
	PC1616	PC1832	PC1864	
Ctd 1 <input type="checkbox"/> Gabinete	Zonas en la tarjeta	6	8	8
Ctd 1 <input type="checkbox"/> Módulo PC	Zonas cableadas	16 (1xPC5108)	32 (3xPC5108)	64 (7xPC5108)
Ctd 1 <input type="checkbox"/> Guía de instalación	Zonas inalámbricas	32	32	32
Ctd 1 <input type="checkbox"/> Manual del usuario	Zonas de teclado	Una por teclado	Una por teclado	Una por teclado
Ctd 2 <input type="checkbox"/> Identificación del gabinete	Salidas PGM en la tarjeta	PGM 1 – 50 mA PGM 2 – 300 mA	PGM 1 – 50 mA PGM 2 – 300 mA	PGM 1, 3, 4 – 50 mA PGM 2 – 300 mA
Ctd 1 <input type="checkbox"/> Conector de la puerta del gabinete	Expansión PGM	8x50 mA (PC5208) 4x500 mA (PC5204)	8x50 mA (PC5208) 4x500 mA (PC5204)	8x50 mA (PC5208) 4x500 mA (PC5204)
Ctd 4 <input type="checkbox"/> Espaciadores	Teclados	8	8	8
Ctd 16 <input type="checkbox"/> Resistencias de 5,6 KΩ	Particiones	2	4	8
Ctd 1 <input type="checkbox"/> Resistencia de 2,2 KΩ	Códigos de usuario	47 + Código maestro	71 + Código maestro	94 + Código maestro
Ctd 1 <input type="checkbox"/> Resistencia de 1,0 KΩ	Memoria de eventos	500 eventos	500 eventos	500 eventos
Ctd 1 <input type="checkbox"/> Conjunto para conexión de tierra	Transformador necesario	16,5 VCA/40 VA	16,5 VCA/40 VA	16,5 VCA/40 VA
	Batería necesaria	4 Ah/7 Ah/14 Ahr	4 Ah/7 Ah/14 Ahr	4 Ah/7 Ah/14 Ahr
	Salida de sirena	12 Vcc/700 mA (cont.)	12 Vcc/700 mA (cont.)	12 Vcc/700 mA (cont.)

ESPECIFICACIONES

Rango de temperatura 0°C-49°C
 Humedad (Máx.) Humedad relativa de 93%
 Alimentación 16,5 VCA/40 VA @60 Hz
 Consumo de corriente (Panel) ... 110 mA (nominal)
 Salida Aux+ 11,1-12,6 V CC/700 mA
 Salida de sirena 11,1-12,6 V CC/700 mA

DISPOSITIVOS COMPATIBLES

Teclados (Compatibles con todos los teclados PowerSeries anteriores)

Teclado PK55XX 125 mA (máx.)
 Teclado RFK55XX 135 mA (máx.)
 Teclado con LCD de mensajes fijos LCD5511 85 mA (máx.)
 Teclado con LED de 8 zonas LED5511Z 100 mA (máx.)

Gabinetes

PC5003C 222 x 298 x 78 mm
 PC500C (solamente contra hurto residencial) 213 x 235 x 78 mm
 PC4050CAR (contra hurto comercial UL) 305 x 376 x 124 mm
 CMC-1 (contra hurto comercial UL) 287 x 297 x 76 mm
 Suttle, SAE 14 355.6 x 362x 95mm (14x14.25x 3.75in)
 Suttle, SAE 21 533.4 x 362x 95mm (21x14.25x 3.75in)
 Suttle, SAE 28 711.2 x 362x 95mm (28x14.25x 3.75in)
 Suttle, SAE 42 1066.8 x 362x 95mm (42x14.25x 3.75in)

Módulos

T-Link TL150*/TL-250/TL300 275/350 mA
 GS2060/GS2065 (solamente GPRS/GSM) 65mA
 GS2060-SM (solamente GPRS) 90mA
 TL260GS/TL265GS (Ethernet/GPRS) 100mA
 TL260-SM (solamente Ethernet) 100mA
 TL260GS-SM (solamente Ethernet/GPRS) 120mA
 Interfaz de 2 hilos PC5100 40 mA más dispositivos hasta 170 mA máx.
 Receptor inalámbrico RF5132-433 125 mA
 Expansor de zonas PC5108 30 mA
 Fuente de alimentación PC5200 20 mA
 Fuente de alimentación PC5204 con 4 salidas PGM. 30 mA
 Módulo salidas programables de baja corriente PC5208 ... 50 mA
 Módulo de interfaz telefónica Escort5580 130 mA
 *El T-Link TL-150 no tiene la certificación UL/ULC.

Clasificado de acuerdo con ANSI/SIA CP-01-2000 (SIA-FAR)

Instalación

Inicie la instalación armando los módulos adicionales en el gabinete utilizando los espaciadores proveídos y enseguida instálelo en un lugar seco protegido con acceso a alimentación CA sin interruptor (breaker). Instale el hardware en la secuencia indicada en las páginas a continuación. **NO** conecte la alimentación hasta que la instalación esté lista.

i Todos los puntos de entrada del cableado están determinados por flechas. Todos los circuitos están clasificados con la limitación de potencia UL excepto para los conductores de las baterías. Una separación mínima de 1/4" (6.4mm) debe mantenerse en todos los puntos entre el cableado de la alimentación limitada y el cableado sin limitación de alimentación entre las conexiones.

Diagrama de cableado para PC1616/1832/1864

1. Inserte el espaciador en la perforación de montaje del gabinete en el lugar deseado. Fíjelo en el lugar.
2. Posicione las perforaciones de montaje de la tarjeta de circuito impreso sobre los espaciadores. Presione firmemente la tarjeta para fijarla en el lugar.

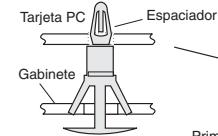

Primario: 120V AC/60Hz.
Secundario: 16.5 VCC 40VA
DSCPTC 1640U
Transformador Clase II

NOTA: No conecte el transformador a una tomada de corriente, controlada por un interruptor.

250 VAC/50 Hz Internacional

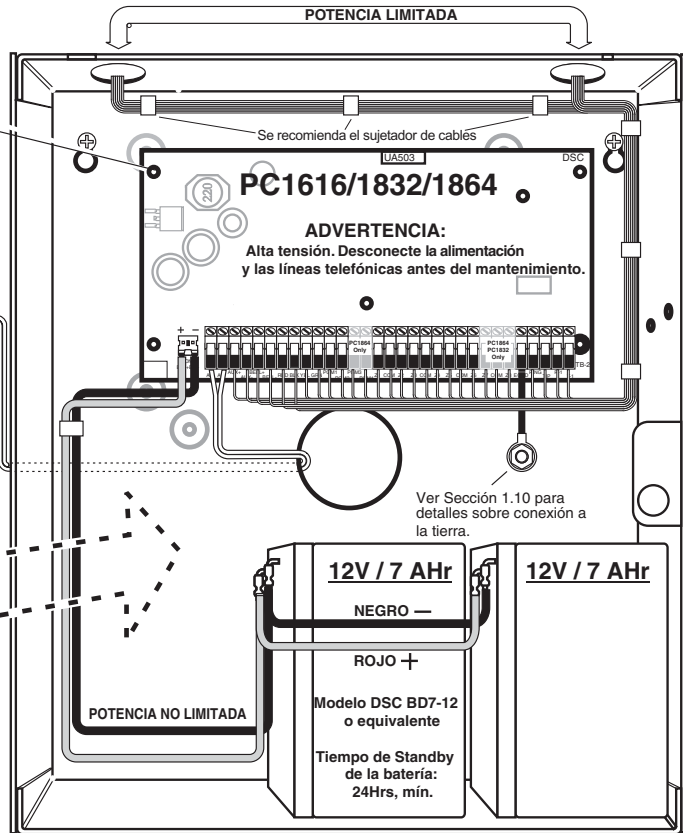
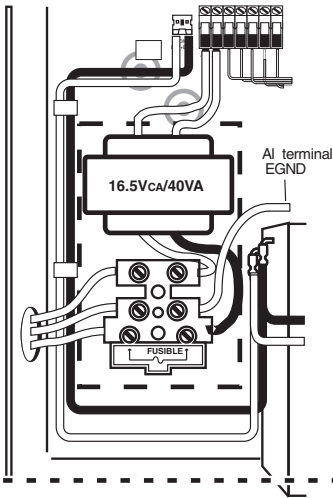

ADVERTENCIA: Las conexiones incorrectas pueden resultar en falla u operación no apropiada del PTC. Inspeccione los cables y certifíquese que las conexiones estén correctas antes de energizar.

La conexión incorrecta de las baterías pueden resultar en la ruptura de las mismas o en peligro de incendio. NO permita que objetos metálicos sean conectados a los terminales positivo y negativo. Asegúrese que las baterías estén conectadas con la polaridad correcta (Rojo en (+), Negro en (-)). En caso contrario, podrá provocar la ruptura de las baterías y/o peligro de incendio.

Todos los circuitos están clasificados para instalaciones UL como para una alimentación limitada / alimentación limitada de Clase II excepto para los conductores de las baterías que no tienen una alimentación limitada.

NO pase ningún cable sobre las tarjetas de circuito impreso. Mantenga una distancia de, por lo menos, 25,4 mm. Debe mantenerse una distancia mínima de 6,4 mm en todos los puntos entre el cableado de la alimentación limitada y de todo el cableado sin limitación de alimentación.

IMPORTANTE:

1. Este equipo, Controlador de Alarma PC1616/1832/1864/ETC, se debe instalar y utilizar en un ambiente que tenga un grado de contaminación máxima 2, y categoría II de sobretensión. LUGARES NO PELIGROSOS, solamente para uso interno. El equipo es FIJADO y PERMANENTEMENTE CONECTADO y está diseñado para que sea instalado solamente por personal de mantenimiento; [personal de mantenimiento está definido como la persona que tiene el entrenamiento técnico apropiado y experiencia necesaria para evitar riesgos a los cuales estará expuesto en la realización de tareas y mediciones, para minimizar los riesgos a esta persona u otras personas.]
2. Se debe hacer la conexión a la fuente de alimentación principal en conformidad con las normas y reglamentaciones de las autoridades locales: En el Reino Unido, siguiendo la BS6701. Debe proveerse un dispositivo de desconexión apropiado como parte de la instalación en edificio. Donde no sea posible confiar en la identificación de NEUTRO en la ALIMENTACIÓN PRINCIPAL CA, el dispositivo de desconexión debe desconectar simultáneamente ambos polos (FASE y NEUTRO). El dispositivo debe desconectar la alimentación durante el funcionamiento.
3. Se debe fijar el gabinete del equipo en la estructura del edificio antes de la operación.
4. El cableado interno debe tenderse de forma que prevenga:
 - Tensión excesiva en el cable y en las terminales de conexión;
 - Terminales o conexiones sueltas;
 - Daño en el aislamiento del conductor.
5. Deben desecharse las baterías usadas, según los reglamentos de aprovechamiento de la basura y reciclado aplicables al mercado local.
6. Antes de hacer el MANTENIMIENTO, DESCONECTE LA CONEXION TELEFONICA.

ADVERTENCIA:
Alta tensión. Desconecte la alimentación y las líneas telefónicas antes del mantenimiento.

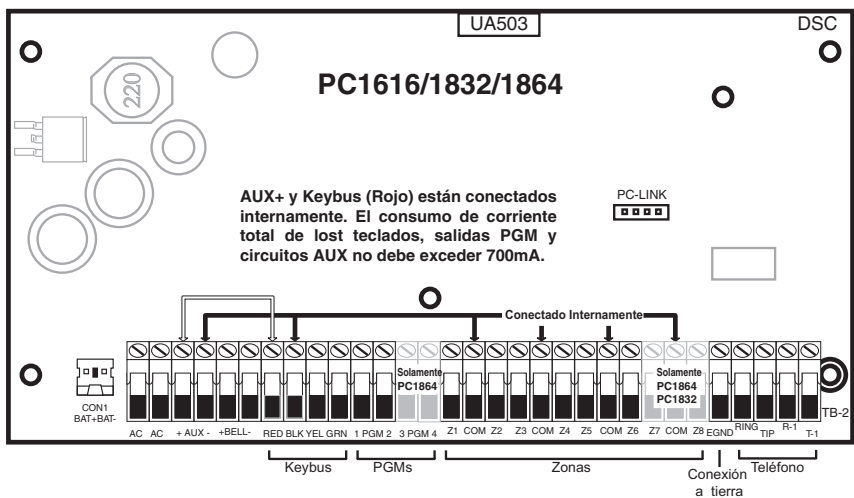

1.1 Conexión del bus de datos

El bus de datos de 4 cables (rojo, negro, amarillo y verde) es la conexión de comunicación entre el panel de control y todos los módulos. Los 4 terminales KEYBUS en todos los módulos deben estar conectados en los 4 terminales KEYBUS del panel de control principal.

Se deben seguir las siguientes reglas de conexión al bus de datos:

- Cable de 22 AWG mínimo, máximo 18 AWG (conductores de par trenzado).
- **NO** utilice cable blindado.
- Los módulos pueden conectarse todos directamente al panel de control principal, conectados en serie o pueden ser derivados en T, considerándose que la distancia máxima del panel de control hasta cualquier módulo no debe exceder 305 m.
- La suma total de cable en el bus de datos no debe exceder 915 m.

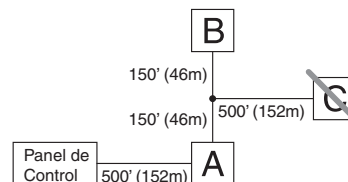

1.2 Conexión de zonas

Las zonas pueden conectarse a contactos Normalmente Abiertos o Normalmente Cerrados, con Resistencia de fin de Línea simple (RFL) o Doble Resistencia de fin de Línea (DRFL). Observe las siguientes recomendaciones:

- Para instalaciones con certificación UL solamente utilice RFL o DRFL.
- Cable 22 AWG como mínimo, 18 AWG como máximo.
- **NO** utilice cable blindado.
- La resistencia de la totalidad del tendido del cableado no debe exceder 100Ω. Consulte la siguiente tabla:

Tabla de cableado de la zona de hurto	
Calibre del cable	Extensión máxima del cable para la Resistencia de fin de línea (pies/metros)
22	3000/914
20	4900/1493
19	6200/1889
18	7800/2377
Los números están basados en la resistencia máxima del cable de 100 ohmios	

- Sección [001]-[004] Selecciona la Definición de la Zona.
- Sección [013] Opción [1] Selecciona Normalmente Cerrado o RFL.
- Sección [013] Opción [2] Selecciona supervisión RFL o DRFL.
- Sección [101]-[108] Opc[14], [15], [16] Selecciona circuito normalmente cerrado RFL o DRFL para las zonas de la tarjeta (Zona 1-8).

Estado de la zona – Resistencia del Circuito/Estado del Circuito

- **Falla** - 0Ω (cable/lazo en cortocircuito)
- **Protegido** - 5600Ω (contacto cerrado)

1.3 Expansores de zonas

Los expansores de zonas agregan zonas en grupos de ocho al sistema de alarma. Los puentes de módulo J1, J2, J3 son necesarios para asignar zonas a esos módulos. La configuración de los puentes para el módulo PC5108 v2 están descritas en esta sección.

- El PC5108 v1.0 soporta solamente las primeras 32 zonas.
- **NO** utilice el PC5108 v1 y v2 en el mismo panel.

Puentes de módulo

J1	J2	J3
ON ON ON		
OFF ON ON		
ON OFF ON		
OFF OFF ON		
ON ON OFF		
OFF ON OFF		
ON OFF OFF		
OFF OFF OFF		

Zonas asignadas

- Zonas desactivadas
- Zonas 09-16
- Zonas 17-24
- Zonas 25-32
- Zonas 33-40
- Zonas 41-48
- Zonas 49-56
- Zonas 57-64

1.4 Conexión de sirena

Esos terminales proveen 700mA de corriente a 12 VCC, para instalaciones comerciales y 11.1-12.6 VCC para instalaciones residenciales (por ej. DSC SD-15 WULF). Para cumplir con el requerimiento de Triple Patrón Temporal de la norma NFPA 72: programe en la **Sección [013] Opción [8] - ACTIVADA**.

NOTA: Alarmas continuas, pulsantes también son soportadas. La salida de sirena es supervisada y tiene la alimentación limitada a 2A PTC. De no ser utilizada, conecte una resistencia de 1000Ω entre Bell+ y Bell- para que el panel no muestre un mensaje de falla. Consulte **[*][2]**.

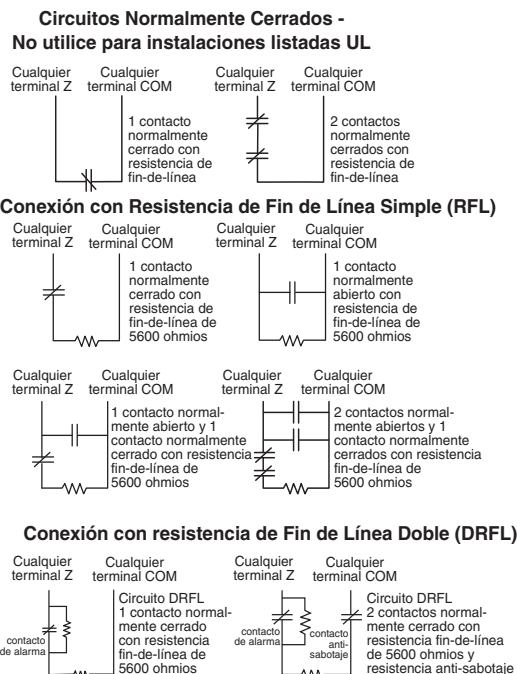

- **Sabotaje** - infinito (cable interrumpido, abierto)
- **Activación** - 11.200Ω (contacto abierto)

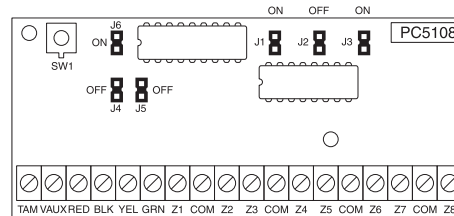

Consulte la hoja de instalación asociada para saber los lugares de los puentes para el módulo PC5108 v1.0



1.5 Conexión de alimentación AUX

El panel de control puede proveer un máximo de 700 mA de corriente para módulos, detectores alimentados, relés, LEDs, etc. Si la corriente total necesaria excede 700 mA, es necesaria una fuente de alimentación adicional (por ejemplo, PC5200, PC5204). Consulte la lista de Dispositivos Compatibles (página 1).

Las tensiones máximas y mínimas de operación para los dispositivos, sensores y módulos son de 9,5 VCC - 14 VCC.

1.6 Conexión de salidas programables PGM

Las PGMs son conectadas a tierra cuando son activadas por el panel de control. Conecte el lado positivo del dispositivo por activarse al terminal AUX+. Conecte el terminal negativo al PGM. La salida de corriente es la siguiente:

- PGM 1, 3, 450 mA
- PGM 2300 mA

Circuito de iniciación para detectores de humo de 2 hilos

- Estilo B (clase B), supervisado, potencia limitada
- **Identificador de compatibilidad UL** PC18-1
- Tensión de salida CC 9,8-13,8 V CC
- Carga del detector 2 mA (MÁX.)
- Resistencia de fin de línea simples (RFL) 2200Ω
- Resistencia del circuito 24 ohm (MÁX.)
- Impedancia en espera 1020 ohm (NOM)
- Impedancia de la alarma 570 ohm (MÁX.)
- Corriente de la alarma89 mA (MÁX.)

Para niveles de corriente mayores que 300mA es necesario un relé. PGM2 también puede utilizarse para detectores de humo de 2 hilos.

Utilice **solamente** RFL simples en zonas de incendio.

PGM 1, salida de LED con resistencia limitadora de corriente y salida amplificada por relé opcional

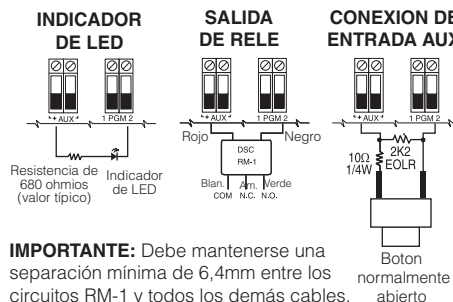

IMPORTANTE: Debe mantenerse una separación mínima de 6,4mm entre los circuitos RM-1 y todos los demás cables.

ID compatible UL para serie FSA-210B es: FS200

Para las instalaciones con certificación ULC utilice las series FSA-210A y FSA-410A.

Detectores de humo de 4 hilos

Detector de humo de 2-hilos compatible serie DSC FSA-210B

- FSA-210B
- FSA-210BT
- FSA-210BS
- FSA-210BST
- FSA-210BLST
- FSA-210BR
- FSA-210BRT
- FSA-210BRS
- FSA-210BRST
- FSA-210BLRST

NOTA: Consulte el manual de instalación y hoja de instrucciones del detector de humo cuando posicione los detectores.

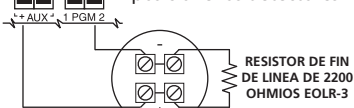

NOTA: NO Combine modelos de fabricantes diferentes en el mismo circuito. La operación podrá ser inestable.

El detector de humo debe ser del tipo "latching" (ej: serie DSC FSA 410B). Para reiniciar el detector, oprima [*][7][2].

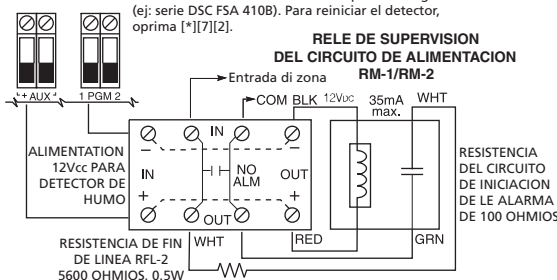

Compatible con el detector de humo de 4 hilos de la serie DSC FSA-410B

- FSA-410B
- FSA-410BT
- FSA-410BS
- FSA-410BST
- FSA-410BLST
- FSA-410BR
- FSA-410BRT
- FSA-410BRS
- FSA-410BRST
- FSA-410BLRST

1.7 Conexión del detector de monóxido de carbono

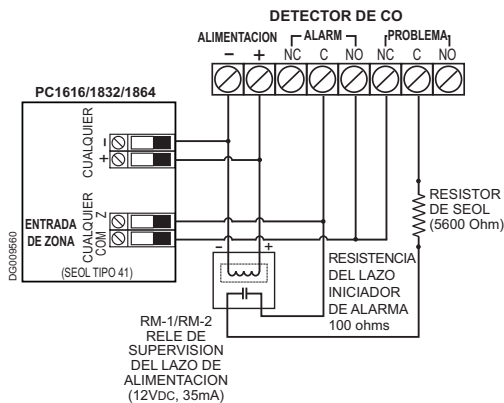

Los siguientes modelos de detectores de CO pueden ser utilizados con los paneles de control PC1616/PC1832/PC1864 v4.5 (y versiones más recientes):

- Potter CO-12/24, Archivo UL E321434
- Quantum 12-24SIR, Archivo UL E186246
- NAPCO FW-CO12 or FW-CO1224, Archivo UL E306780
- System Sensor CO1224, Archivo UL E307195

NOTA: Los Detectores de CO inalámbricos también están disponibles, por favor, vea el Manual de Instalación del modelo RF5132 para más detalles.

NOTA: Para conectar varios detectores, las conexiones entre los detectores de CO deben ser rotas. El relé de supervisión de energía debe ser alimentado desde el último detector del lazo.

Para instalaciones inalámbricas, use sólo los modelos de detectores de CO DSC WS4913 un receptor inalámbrico DSC modelo RF5132-433 v5.1 o superior o teclados RFK55xx v1.2 o una aversión superior.

1.8 Conexión de línea telefónica

Conecte los terminales de teléfono (TIP, Ring, T-1, R-1) a un conector RJ-31X, según indicado. Utilice cable calibre 26 AWG, como mínimo, para la conexión. Para la conexión de múltiples dispositivos a la línea telefónica, alambre en la secuencia indicada. El formato del teléfono es programado en la sección [350]. El direccionamiento de llamadas telefónicas es programados en la sección [351]-[376].

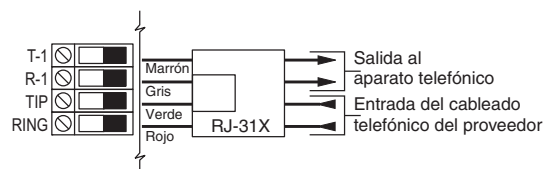

1.9 Conexión a tierra

Instalación de conexión a tierra

Fije la tuerca al punto sin pintura y haga una buena conexión en el gabinete

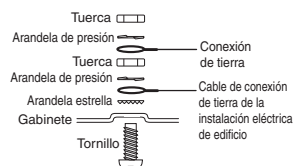

1.10 Batería

Guía de la batería en standby

Corriente de carga de la batería: 400 mA

Tamaño de la batería	Autonomía	
	4 Hr	24 Hr
4 Ahr	700 mA	----
7 Ahr	700 mA	180 mA
14 Ahr	700 mA	470 mA

NOTA: La capacidad de la batería puede ser reducida con el tiempo y número de ciclos de carga y descarga. Sustituya las baterías a cada 3-5 años.

Una batería sellada, recargable de plomo-ácido o del tipo gel es necesaria para atender los requisitos UL para los tiempos de autonomía de alimentación.

NOTA: Las instalaciones contra hurto comerciales/residenciales UL/ULC requieren una autonomía de alimentación de 4 horas.

NOTA: Las instalaciones contra incendio residenciales y comerciales UL/ULC requieren una autonomía de alimentación de 24 horas. Las instalaciones contra hurto e incendio comerciales ULC requieren una autonomía de alimentación 24 horas, más 5 minutos en condición alarma.

1.11 Conexión CA

Conexión CA

Instalaciones con certificación UL

Primario: 120VCA/60Hz/0,33 A;

Secundario: 16,5 VCA/40VA

Transformador Clase 2, plug-in DSC PTD1640U o DSC PTC1640U.

NOTA: No conecte el transformador a una toma de corriente controlada por un interruptor (solamente instalaciones con certificación UL).

Sección 2: Comandos de usuario

Cualquier teclado del sistema puede utilizarse para programar o ejecutar cualquier comando del teclado. Los teclados con LED utilizan luces indicadoras de estado de zona para representar las funciones y el estado de la alarma. El teclado con LCD muestra la descripción y las luces indicadoras de estado representan las funciones y el estado de la alarma. Esta sección describe los comandos básicos del teclado.

 Oprima la tecla [#] para reiniciar el teclado en el caso que cometa algún error cuando marque códigos de usuario o comandos del teclado.

2.1 Armado en modo Ausente

La luz Listo (Ready) debe estar **ENCENDIDA** para armar el sistema. Si la luz Listo estuviera **APAGADA**, verifique que todas las puertas y ventanas protegidas estén seguras o excluida. Para armar el sistema en modo Ausente, oprima y mantenga oprimida la tecla de función Ausente por dos segundos o marque un código de usuario válido y salga del lugar dirigiéndose hasta una puerta programada como Retardo. Tras el armado, la luz Armado (Armed) **ENCENDERÁ**. Si un código de usuario es utilizado para armar el sistema y las zonas Presente/Ausente estuvieran programadas, la luz Exclusión (Bypass) **ENCENDERÁ** y **APAGARÁ** cuando una puerta programada como Retardo se activado. Si la opción de retardo audible de salida estuviera activada, el teclado emitirá una señal audible una vez por segundo durante el retardo de salida (y tres veces por segundo durante los últimos 10 segundos) para alertar usuario a retirarse.

2.2 Armado en modo Presente

La luz Listo debe estar **ENCENDIDA** para armar el sistema. Si la luz Listo estuviera **APAGADA**, cerciórese que todas las puertas y ventanas protegidas estén seguras o excluidas. Para armar el sistema en modo Presente, oprima y mantenga oprimida la tecla de función Presente por dos segundos o marque un código de usuario válido y permanezca en el lugar (**NO** abra una zona programada como Retardo). Tras el armado, la luz Armado y la luz Exclusión **se ENCENDERAN**. Si la tecla de función Presente es utilizada, el teclado no emitirá señales audibles durante el retardo de salida. Si un código de usuario es utilizado, el teclado emitirá una señal audible si la opción de **Retardo de salida audible** está activada.

2.3 Desarmado

El usuario debe entrar por una puerta programada como Retardo. Tras la entrada, el teclado emitirá un tono fijo (y emitirá un tono pulsante durante los últimos 10 segundos del retardo de entrada) para alertar al usuario que debe desarmar el sistema. Marque un código de usuario válido para desarmar el sistema. Si ocurrió alguna alarma mientras el panel estuvo armado, la luz de la memoria y las zonas que estuvieron en alarma titilarán (teclado LED) o el teclado mostrará 'Alarma en la memoria' ('Alarm in Memory') (teclado LCD). Oprima la tecla [#] para volver el teclado al estado Listo.

2.4 Comandos [*]

Esta es una lista de los comandos [*] disponibles junto con la descripción de cada ítem:

[*][1]	Exclusión (cuando el sistema está desarmado)/Reactivar zonas en modo Presente/Ausente (cuando el sistema está armado)
[*][2]	Menú de condiciones de Falla
[*][3]	Memoria de alarma
[*][4]	Habilitar/Deshabilitar el sonido de la puerta
[*][5]	Programación de códigos de usuario
[*][6]	Comandos del usuario
[*][7][x]	Funciones de comando 1 – 4
[*][8]	Programación de instalador
[*][9][código]	Armado Presente sin retardo de entrada
[*][0]	Armado rápido (cuando el sistema está desarmado)/Salida rápida (Cuando el sistema está armado)

[*][1] Excluir/Reactivar zonas en modo Presente/Ausente

Excluir zonas con Teclado LED:

Oprima [*][1] para entrar en modo de exclusión. Si la opción de código necesario para exclusión es activada, marque un código de usuario válido. La luz Exclusión se pondrá intermitente. El teclado **ENCENDERÁ** la luz de la zona correspondiente para indicar que una zona fue excluida. Para excluir o cancelar la exclusión de una zona, marque el número de dos dígitos de la zona. Después que las zonas correctas estén excluidas, oprima [#] para salir. La luz Exclusión **se ENCENDERÁ** si alguna zona es excluida manualmente.

Excluir zonas con Teclado LCD:

Oprima [*][1] para entrar en modo de exclusión. Si la opción de código necesario para exclusión es activada, marque un código de usuario válido. El teclado mostrará el mensaje 'Haga el desplazamiento para visualizar las zonas' (Scroll to View Zones). El teclado mostrará la identificación de las zonas programadas e incluirá la letra 'O' en la esquina inferior derecha si la zona está abierta o la letra 'B' si la zona está excluida. Haga el desplazamiento para la zona apropiada y oprima la tecla [*] para cambiar el estado de exclusión (o marque el número de dos dígitos de la zona). Después que las zonas correctas estén excluidas, oprima [#] para salir.

Comandos de exclusión adicionales:

Reactivar Exclusión:	Oprima [99]. El teclado excluirá nuevamente el último grupo de zonas que fueron excluidas.
Cancelar Exclusión:	Oprima [00]. El teclado cancelará la exclusión en todas las zonas.
Grabar Exclusión:	Oprima [95]. El teclado grabará las zonas que fueron excluidas manualmente.
Cancelar almacenamiento:	Oprima [91]. El teclado cancelará las zonas excluidas almacenadas.

 Las zonas definidas como Atraco no pueden asignarse a grupos de exclusión.

Reactivar zonas en modo Presente/Ausente:

Oprima [*][1] cuando el sistema esté armado en modo Presente para cambiar el estado de armado a modo Ausente. El sistema agregará las zonas en modo Presente/Ausente de vuelta al sistema después que el tiempo de retardo de salida se agote.

[*][2] Visualización de fallas

Consulte el Apéndice E – Guía de solución de problemas para obtener asistencia para solucionar fallas y una descripción detallada de todas las condiciones de problema.

-  Oprima [8] ó [*] en el menú de fallas en cualquier teclado PowerSeries para entrar en el menú de programación de fecha y hora. Esa opción estará disponible si una falla de pérdida de reloj está presente en el sistema. La falla de supervisión general del sistema causada por un expansor de zonas cableado o inalámbrico no puede ignorarse por este método. Si la sección [701] opción 3 está **ACTIVADA**, no será posible armar el sistema si un problema de batería baja o de CA es detectado y no se puede ignorar por ese método.

[*][3] Visualización de la memoria de alarmas

La luz de memoria se **ENCENDERÁ** cuando ocurra una alarma durante el último período armado. Oprima [*][3]. La luz de memoria se pondrá intermitente y el teclado mostrará las zonas que se encuentran bajo alarma.

-  Para borrar la luz de memoria, arme y enseguida, desarme el sistema.

[*][4] – Habilitar/Deshabilitar el sonido de la puerta

Oprima [*][4]. El teclado emitirá tres señales audibles rápidas si el recurso del sonido de la puerta es habilitado, y un tono fijo de dos segundos cuando sea deshabilitado. La misma función puede ejecutarse manteniendo oprimida la tecla de función Chime por dos segundos.

[*][5] – Programación de códigos de usuario

La tabla siguiente identifica los códigos de usuario disponibles:

Código	Tipo	Función
[01]-[39], [41]-[95]	Códigos de usuario generales	armar, desarmar
[40]	Código maestro	todas las funciones

Programando códigos de usuario:**Con Teclado LED:**

Oprima [*][5] seguido por el código maestro. La luz de programación se pondrá intermitente. El teclado **ENCENDERÁ** la luz de la zona correspondiente para indicar que un código de usuario fue programado. Para cambiar el código de usuario, marque el código de usuario con 2 dígitos por programarse. La luz de la zona se pondrá intermitente. Marque un nuevo código de usuario con 4 o 6 dígitos u oprima [*] para excluir el código de usuario. Tras programar o excluir el código de usuario, la luz de la zona correspondiente al usuario parará de titilar. Para cambiar o agregar otro código de usuario digite otro código de usuario de 2 dígitos u oprima [#] para salir.

Con Teclado LCD:

Oprima [*][5] seguido por el código maestro. El teclado mostrará el primer usuario (usuario 01) e incluirá la letra “P” en la esquina inferior derecha si el código está programado. Haga el desplazamiento al usuario apropiado y oprima la tecla [*] para programar el usuario (o marque el número de dos dígitos del usuario). Marque un nuevo código de usuario con cuatro dígitos u oprima [*] para excluir el código de usuario. Tras programar o excluir el código de usuario, prosiga hacia otro usuario u oprima [#] para salir.

Programar la asignación de particiones:

Oprima [*][5] seguido por el código maestro o el código de supervisor. Oprima [98] seguido por el código de usuario de dos dígitos para cambiar la asignación de la partición. El teclado **ENCENDERÁ** la luz de la zona correspondiente a la(s) partición(es) asignada(s) al usuario. Por ejemplo, si la luz de la zona 1 está **ENCENDIDA**, el usuario está asignado a la partición 1. Para cambiar la asignación de la partición, oprima el número correspondiente a la partición. Después que las particiones correctas estén asignadas al usuario, oprima [#] para salir. Para cambiar la asignación de la partición para otro usuario, oprima [98] seguido por el número de dos dígitos del usuario. Cuando termine, oprima [#] para salir.

Programar atributos del usuario:

Oprima [*][5] seguido por el código maestro o de supervisor. Oprima [99] seguido por el código de usuario de dos dígitos para cambiar a los atributos del usuario. El teclado **se ENCENDERÁ** la luz de la zona correspondiente para indicar cuales atributos tiene asignados el usuario.

- Luz [1] El usuario puede entrar en la sección de programación de códigos de usuario con ese código.
- Luz [2] El código de reporte de coacción es enviado siempre que ese código es marcado.
- Luz [3] El usuario puede excluir zonas manualmente.
- Luz [4] El usuario puede acceder el módulo Escort5580 remotamente.
- Luz [5] Para uso futuro
- Luz [6] Para uso futuro
- Luz [7] La sirena sonará cuando el usuario arme/desarme el sistema.
- Luz [8] Código de uso único – Puede desarmar el sistema una vez al día y restaurarlo a la medianoche.

Para cambiar los atributos del usuario, oprima el número correspondiente al atributo. Después de seleccionar atributos correctos del usuario, oprima [#] para salir. Para cambiar los atributos del usuario a otro usuario, oprima [99] seguido por el número de dos dígitos del usuario. Cuando termine, oprima [#] para salir.

[*][6] – Funciones de usuario

Oprima [*][6] seguido por el código maestro y oprima el número correspondiente a las funciones.

- [1] **Programación de hora y fecha:** Marque la hora y la fecha utilizando el siguiente formato: [HH:MM] [MM/DD/AA]. Programe la hora utilizando el formato militar (Ej.: 8:00 PM = 20 horas).
- [2] **Habilitar/Deshabilitar del armado/desarmado automático:** El teclado emitirá tres señales audibles rápidas si el recurso de armado/desarmado automático está habilitado, y un tono fijo de dos segundos si está deshabilitado.
- [3] **Hora día del armado automático:** Oprima el número correspondiente al día de la semana (1=domingo, 2=lunes, etc.) seguido por la hora del armado automático (HH:MM). Programe la hora utilizando el formato militar (Ej.: 8:00 PM = 20 horas).
- [4] **Prueba del sistema:** El panel procederá de la siguiente forma: activará la salida de sirena, la cigarra del teclado y todas las luces por dos segundos; probará la batería de respaldo y transmitirá un código de reporte a la estación central (si es programado).
- [5] **Habilitar DLS:** El panel habilitará temporalmente el DLS por una o seis horas, dependiendo de la programación (Sec [701] Op [1]).
- [6] **DLS iniciado por el usuario:** El panel intentará llamar la computadora DLS.
- [7] **Para uso futuro**
- [8] **Para uso futuro**

 **Para teclados con LCD:** Navegue hasta la opción deseada y oprima [*]

Funciones adicionales del teclado alfanumérico:

Al navegar por la lista de funciones disponibles, las siguientes funciones adicionales estarán disponibles:

Memoria de eventos:	Utilizada para visualizar el panel de la memoria de 500 eventos.
Control de brillo:	Utilizado para ajustar el grado de iluminación de fondo para mejorar la visualización.
Control de contraste:	Utilizado para ajustar el nivel de contraste del visor para mejorar la visualización.
Control de la cigarra:	Utilizado para ajustar el tono de la cigarra del teclado para mejorar la calidad del sonido.

[*][7][x] – Salida de comando (1-4)

Oprima [*][7][x]. Si la opción de código de salida de comando necesario es activada, marque un código de usuario válido. El panel activará cualquier salida PGM asignada a la salida de comando.

[*][8] – Programación del instalador

Oprima [*][8] seguido por el código del instalador para entrar en la programación del instalador. Consulte la sección “Como programar” para obtener más información.

[*][9][Código de usuario] – Armado de no entrada

Oprima [*][9] seguido por un código de usuario válido. El sistema será armado en modo Presente y después que el tiempo del retardo de salida expire, el sistema removerá el retardo de entrada. Todas las zonas programadas como Retardo funcionarán como zonas instantáneas. El sistema pondrá intermitente la luz Armado para indicar que el sistema está armado sin retardo de entrada.

[*][0] – Armado rápido/Salida rápida

Armado rápido: Con el sistema desarmado, oprima [*][0] para armar el sistema. El sistema será armado si un código de usuario válido es marcado.

Salida rápida: Con el sistema armado, oprima [*][0] para activar la salida rápida. El sistema permitirá que una única zona programada como Retardo sea activada una vez durante un período de dos minutos siguientes sin cambiar el estado del sistema.

2.5 Teclas de función

Algunos teclados tienen cinco teclas de función por un toque localizadas en una columna al lado derecho del teclado. Esas teclas también pueden activarse oprimiendo y manteniendo oprimidos los números [1] a [5] respectivamente por dos segundos. De fábrica esas teclas de función en los teclados de la serie PK/RFK vienen configuradas así:

- [1] Armado en modo Presente
- [2] Armado en modo Ausente
- [3] Habilitar/Deshabilitar sonido de la puerta
- [4] Restauración de incendio – Salida de comando 2
- [5] Salida rápida

Sección 3: Programación

Esta sección provee la información necesaria para programar todas las funciones para un sistema básico, como también aplicaciones comunes.

3.1 Programación por plantillas

Seleccionar [*][8] [código del instalador] [899] muestra el código de programación por plantillas actual de 5 dígitos. Consulte el Apéndice F – Programación por plantillas para obtener una descripción detallada de las plantillas disponibles y los 5 dígitos correspondientes. Tras marcar un código de programación de 5 dígitos válido, se le indicará marcar la siguiente secuencia:

1 Un teclado numérico de la serie PK55xx o RFK55xx debe ser utilizado para esta característica, v1.1 o superior.

1. Número de teléfono de la estación central, marque el número de teléfono con 32 caracteres

Programar el número de teléfono necesario de la estación central. Oprima [#] para completar si son menos de 32 dígitos. Ese número de teléfono será asignado a la sección de programación [301].

2. Número de cuenta de la estación central, marque el número de seis dígitos

Programar el código de cuenta asignado por la estación central. Oprima [#] para completar si son menos de 6 dígitos. Ese código de cuenta será grabado en la sección de programación [310].

3. Código de cuenta de la partición, marque el código de cuatro dígitos

Esta sección de programación será solicitada solamente si el formato Contact ID es seleccionado como formato de comunicación. Programar el código de cuenta de la partición necesario. Ese código de cuenta de la partición será grabado en la sección de programación [311].

4. Código de acceso DLS, marque el código de seis dígitos

Programar el código de acceso DLS necesario. Ese código de acceso será grabado en la sección de programación [403].

5. Retardo de entrada 1 de la partición 1, Retardo de salida de la partición 1, marque el tiempo de retardo con 3 dígitos

Programar el retardo de entrada deseado de la partición 1 con tres dígitos (en segundos) seguido por el retardo de salida deseado de la partición 1 (en segundos). Esos valores serán grabados en la sección de programación [005], subsección [01], inserciones 1 y 3 respectivamente.

6. Código de instalador

Marque el código de acceso de instalador con cuatro o seis dígitos (que depende de la sección [701], opción 5). Ese código de acceso de instalador será grabado en la sección de programación [006]. Tras programar el código del instalador, el teclado volverá al menú base de programación del instalador.

1 Toda la información de programación por plantillas debe ingresarse nuevamente tras la restauración a valores de fábrica bien sea por hardware o software.

3.2 Programación DLS

3.2.1 Programación local

Siga las etapas siguientes en la secuencia indicada para configurar la programación local utilizando el DLS:

1. Inicie el download utilizando el software DLS.
2. Conecte el RS-232 a un cable PC-Link entre la computadora con el software DLS instalado y el panel de alarma por programarse.

1 Conectar la computadora con DLS al panel iniciará la conexión automáticamente.

3.2.2 Programación remota (a través de la línea telefónica)

Consulte la sección [400] para obtener los detalles.

1 El voltaje de la batería se puede supervisar con software de DLS. Después de que la información del panel se haya cargado en su computadora, el voltaje de la batería se puede ver en la ventana de la sesión de DLS.

3.3 Como programar

DSC recomienda que, se rellene la planilla de programación con la información de programación necesaria antes que se programe el sistema. Esto reducirá el tiempo necesario para realizar la programación y ayudará en la eliminación de errores.

Para entrar en la programación del instalador, oprima [*][8][código del instalador]. La luz de programación se podrá INTERMITENTE (los visores del teclado con LCD programable cambiará a “Enter Section” (Entrar en la sección)). Un tono de error indica que el código de instalador digitado no es correcto. Oprima [#] para borrar la tecla oprimida e intentar nuevamente.

1 El código de fábrica de instalador es [5555].

Las luces de Armado y Listo indican el estado de la programación:

Luz Armado ENCENDIDA	Panel esperando por el número de la sección con 3 dígitos.
Cuando esté en la programación de módulos, el panel	está esperando el número de la sección.
Luz Listo ENCENDIDA	Panel esperando por la entrada de datos.
Luz Listo INTERMITENTE	Panel esperando por la entrada de datos HEX.

1 No es posible entrar en modo de programación del instalador mientras el sistema está armado o en alarma.

3.3.1 Programación de opciones de conmutación:

Digite el número de la sección de programación con 3 dígitos.

- La luz Armado se **APAGARÁ** y la luz Ready (Listo) se **ENCENDERÁ**.
- El teclado mostrará cuales opciones de conmutación están **ENCENDIDAS** o **APAGADAS** según la tabla.
- Para **ACTIVAR** o **DESACTIVAR** una opción, oprima el número correspondiente en el teclado. El visor alterará de acuerdo.
- Cuando todas las opciones de conmutación estén configuradas correctamente, oprima la tecla [#] para salir de la sección de programación.

Tipo de teclado	Opción ACTIVADA	Opción DESACTIVADA
LED	Luz de la zona ENCENDIDA	Luz de la zona APAGADA
LCD de mensajes fijos	Indicador # ENCENDIDO	Indicador # APAGADO
LCD de mensajes programables	# Mostrado	Línea [-] Mostrada

- La luz Listo se **APAGARÁ** y la luz Armado se **ENCENDERÁ**.

3.3.2 Programación de datos decimales y hexadecimales (HEX):

- Digite el número de la sección de programación con 3 dígitos.
- La luz Armado se **APAGARÁ** y la luz Listo se **ENCENDERÁ**.
- Digite los datos escritos en los campos.

Para secciones que necesiten de números múltiples de 2 ó 3 dígitos, el teclado sonará dos veces después de la entrada de cada 2 ó 3 dígitos, y mover hacia el próximo ítem en la lista. Tras digitar el último dígito de la sección, el teclado sonará rápidamente 5 veces y saldrá de la sección de programación. La luz Listo se **APAGARÁ** y la luz Armado se **ENCENDERÁ**.

Para secciones que no necesiten de datos en todos los campos (como números de teléfono), oprima la tecla [#] para salir de la sección de programación tras digitar todos los datos necesarios. La luz Listo se **APAGARÁ** y la luz Armado se **ENCENDERÁ**. En cualquier momento la tecla [#] puede ser oprimida para salir de cualquier sección de la programación. Todas las alteraciones realizadas hasta este punto serán grabadas.

Dígitos HEX (o hexadecimales) a veces son necesarios. Para digitar dígitos HEX, oprima la tecla [*] para iniciar la programación HEX. La luz Listo se podrá INTERMITENTE. Consulte la tabla siguiente, y oprima el número correspondiente al dígito HEX necesario. La luz Listo seguirá INTERMITENTE. Oprima [*] nuevamente para volver a la programación decimal normal. La luz Listo se **ENCENDERÁ**.

Valor	Marque	Marcador de teléfono
HEX [A]	Oprima [*][1][*]	No soportado
HEX [B]	Oprima [*][2][*]	Tecla [*] simulada
HEX [C]	Oprima [*][3][*]	Tecla [#] simulada
HEX [D]	Oprima [*][4][*]	Búsqueda de tono de marcado
HEX [E]	Oprima [*][5][*]	Pausa de dos segundos
HEX [F]	Oprima [*][6][*]	Fin del número

i Adicionalmente a los dígitos estándares 0-9, dígitos HEX y funciones especiales del marcador también pueden programarse, según el caso.

3.3.3 Como salir de la programación de instalador:

Para salir de la programación de instalador, oprima la tecla [#] mientras el panel esté esperando por un número de sección de 3 dígitos, la luz Armado estará **ENCENDIDA**.

3.3.4 Visualizando la programación

Teclados con LED y PK/RFK5501

Cualquier sección de programación puede visualizarse desde el teclado con LED o LCD5501Z. Cuando se entra en la sección de programación, el teclado mostrará inmediatamente el primer dígito de la información programada en aquella sección.

El teclado muestra la información utilizando un formato binario, según la tabla siguiente:

Oprima cualquiera de las teclas de emergencia (Incendio, Auxilio o Pánico) para avanzar al dígito siguiente.

Ver las instrucciones de digitación de los datos HEX

Valor	0	1	2	3	4	5	6	7	8	9	A	B	C	D	E	F
Zona 1	■	■	■	■	■	■	■	■	■	■	■	■	■	■	■	■
Zona 2	■	■	■	■	■	■	■	■	■	■	■	■	■	■	■	■
Zona 3	■	■	■	■	■	■	■	■	■	■	■	■	■	■	■	■
Zona 4	■	■	■	■	■	■	■	■	■	■	■	■	■	■	■	■

Luz de la zona Apagada
 Luz de la zona Encendida

Cuando todos los dígitos de una sección sean vistos, el panel saldrá de la sección: la luz Listo se **APAGARÁ** y la luz Armado se **ENCENDERÁ**, esperando que se digite el próximo número de sección de programación de tres dígitos. Oprima la tecla [#] para salir de la sección.

Teclados con LCD

Cuando se entra en una sección de programación, el teclado mostrará inmediatamente todas la información programada en aquella sección. Utilice las teclas de flecha (<>) para desplazarse a través de los datos mostrados. Para salir de la sección, vaya hasta después de los datos mostrados u oprima la tecla [#].

Sección 4: Descripción de la programación

Esta sección contiene una breve descripción de las funciones y opciones disponibles en el panel de control Power PC1616/1832/1864.

4.1 Nuevas Teclas de función

Armado global en modo Presente

Cuando esa tecla de función es presionada, el panel solicitará un código de acceso al usuario. El panel armará todas las particiones asignadas a ese código de acceso en modo Presente cuando expire el retardo de salida. Si una partición está armada en modo Ausente cuando la tecla Armado Global Presente es presionada, esa partición cambiará del estado de armado a Presente cuando expire el retardo. El atributo de armado forzado debe habilitarse en los puntos de entrada salida para usar ese recurso.

Armado global en modo Ausente

Cuando esa tecla de función es presionada, el panel solicitará un código de acceso al usuario. El panel armará en modo ausente todas las particiones asignadas a ese código de acceso cuando expire el retardo de salida. Si una partición está armada en modo Presente cuando la tecla Armado Global Ausente es presionada esa partición cambiará el estado de armado a Ausente cuando expire el retardo. El atributo de armado forzado debe habilitarse en los puntos de entrada salida para usarse recurso.

Desarme global

Cuando esa tecla de función es presionada, el panel solicitará un código de acceso al usuario. Enseguida, el panel desarmará todas las particiones asignadas a ese código de acceso.

Sección [001] a [004] Definiciones de zona

Opción	Descripción
[00]	Zona nula: Zona no utilizada
[01]	Retardo 1: Cuando está armado, da un retardo de entrada cuando es activada (sigue el tiempo de retardo de entrada 1)
[02]	Retardo 2: Cuando está armado, da un retardo de entrada cuando es activada (sigue el tiempo de retardo de entrada 2)
[03]	Instantáneo: Cuando está armado alarma instantánea cuando es activada
[04]	Interna: Cuando está armado, alarma instantánea si la zona es activada primero, seguirá el retardo de entrada si este está activado
[05]	Presente/Ausente interna: Similar a "Interna", excepto por el hecho que el panel excluirá automáticamente la zona si es armado en modo Presente
[06]	Presente/Ausente con retardo: Similar a "Retardo 1", excepto por el hecho que el panel excluirá automáticamente la zona si es armado en modo Presente.
[07]	Incendio con retardo 24 horas (alambrado): Alarma audible instantánea cuando es activada comunicación con retardo de 30 segundos – si la alarma es reconocida durante ese período (oprimiendo una tecla), la alarma será silenciada por 90 segundos y repetirá el ciclo – en caso contrario, la alarma se trabará y se comunicará tras el retardo de 30 segundos
[08]	Incendio estándar 24 horas (alambrado): Alarma instantánea y comunicación cuando es activada
[09]	Supervisión 24 horas (alambrado): Alarma instantánea y comunicación cuando sea activada No accionará sirena ni la cigarra del teclado.
[10]	Cigarra de supervisión 24 horas: Alarma instantánea, el panel activará la cigarra del teclado en vez de la salida de sirena.
[11]	Hurto 24 horas: Alarma instantánea cuando es activada alarma audible en modo estándar. Código de reporte BA, BH
[12]	Atraco 24 horas: Alarma instantánea cuando es activada alarma silenciosa en modo estándar. Código de reporte HA, HH
[13]	Gas 24 horas: Alarma instantánea cuando es activada alarma audible en modo estándar. Código de reporte GA, GH
[14]	Calor 24 horas: Alarma instantánea cuando es activada alarma audible en modo estándar (también conocida como alta temperatura). Código de reporte KA, KH
[15]	Emergencia médica 24 horas: Alarma instantánea cuando es activada alarma silenciada en modo estándar. Código de reporte MA, MH
[16]	Pánico 24 horas: Alarma instantánea cuando es activada alarma audible en modo estándar. Código de reporte PA, PH
[17]	Emergencia 24 horas: Alarma instantánea cuando es activada alarma audible en modo estándar. Código de reporte QA, QH
[18]	Extintor de incendio 24 horas: Alarma instantánea cuando es activada alarma audible en modo estándar. Código de reporte SA, SH
[19]	Agua 24 horas: Alarma instantánea cuando es activada alarma audible en modo estándar (también conocida como nivel de agua). Código de reporte WA, WH
[20]	Congelamiento 24 horas: Alarma instantánea cuando es activada alarma audible en modo estándar (también conocida como baja temperatura). Código de reporte ZA, ZH
[21]	Sabotaje 24 horas bloqueado: Alarma instantánea cuando es activada el panel no puede armarse hasta que se entre en la programación del instalador
[22]	Armado por llave momentáneo: Arma o desarma el sistema cuando es activada
[23]	Armado por llave sostenido: Arma el sistema cuando es activada desarma el sistema cuando es restaurada
[24]	Para uso futuro
[25]	Interna/Retardo: La zona funcionará como una zona interna cuando es armada en modo Ausente, y como una zona de retardo cuando es armada en modo Presente
[26]	Sin alarma 24 horas: La zona NO creará una alarma. Puede utilizarse con la función de seguimiento de zona para aplicaciones de automatización
[29]	Incendio verificado automáticamente: Cuando es activada el sistema reiniciará todos los detectores de humo por 20 segundos y enseguida, esperará 10 segundos para que los detectores se fijen en su estado. Si otra alarma de incendio es detectada dentro de 60 segundos, la zona accionará la alarma inmediatamente.
[30]	Supervisión: Alarma instantánea, el sistema activará la cigarra del teclado. Un código de usuario válido es necesario para silenciar la cigarra del teclado
[31]	Zona diurna: Alarma instantánea cuando el sistema está armado, cigarra del teclado (sin alarma) cuando el sistema está desarmado
[32]	Presente/Ausente instantánea: Similar al "Instantáneo", pero el panel excluirá automáticamente la zona cuando es armado en modo Presente

- [35] **Sirena/Cigarra 24 horas:** Alarma instantánea cuando es activada el sistema activará la salida de sirena cuando es armada, la cigarra del teclado cuando es desarmada
- [36] **Sabotaje 24 horas:** Condición de sabotaje instantánea cuando es activada. Se activa tanto en el estado armado como en el estado desarmado
- [37] **Zona nocturna:** Funciona como el "Presente/Ausente Interna", pero permanecerá excluida si el usuario presiona **[*][1]** para reactivar las zonas Presente/Ausente cuando está el panel armado en modo Presente.
- [41] **Monóxido de carbono (CO) 24 horas:** Este tipo de zona es usado con detectores de CO alambrado. La definición de esta zona tiene un sonido de sirena característico en el caso de que active la alarma. Esta alarma se caracteriza por tener 4 ciclos de pulsos de activación/desactivación de 100 ms seguidos de una pausa de 5 segundos y, luego, se repite. Transcurridos 4 minutos, la pausa de 5 segundos se amplía a una duración de 60 segundos. La sirena se apaga cuando se introduce un código de acceso o finaliza el tiempo de la sirena. Consulte el manual de instalación de monóxido de carbono para más información.
- [81] **Monóxido de carbono (CO) 24 horas (inalámbrico):** Este tipo de zona se utiliza con detectores de CO inalámbricos. La definición de esta zona tiene un sonido característico de sirena en el caso de que active la alarma. Esta alarma se caracteriza por tener 4 ciclos de pulsos de activación/desactivación de 100 ms seguidos de una pausa de 5 segundos y, luego, se repite. Transcurridos 4 minutos, la pausa de 5 segundos se amplía a una duración de 60 segundos. La sirena se apaga cuando se introduce un código de acceso o finaliza el tiempo de la sirena.
- [87] **Incendio con retardo 24 horas (inalámbrico/direccionable):** El mismo que "Incendio con retardo 24 horas (alambrado)", pero debe utilizarse para detectores de humo inalámbrico o direccionables.
- [88] **Incendio estándar 24 horas (inalámbrico/direccionables):** El mismo que "Incendio estándar 24 horas (alambrado)", pero debe utilizarse para detectores de humo inalámbrico o direccionables.

Sección [005] Tiempos del sistema

Tras entrar en la sección [005], marque el número de dos dígitos de la subsección de la partición deseada y programe el **retardo de entrada 1**, **retardo de entrada 2** y **retardo de salida** para cada partición activa en el sistema. Valores válidos: [001] a [255] ó [045] a [255] para los paneles SIA CP-01 (en segundos). Entre en la subsección [09] para programar el **tiempo de corte de sirena**. Valores válidos: [001] a [255] (en minutos).

Sección [006] Código del instalador

El código de instalador de fábrica es [5555] ó [555555] si los códigos de acceso con seis dígitos son habilitados.

Sección [007] Código maestro

El código maestro de fábrica es [1234] o [123456] si los códigos de acceso con 6 dígitos son habilitados.

Sección [008] Código de mantenimiento

El código de mantenimiento de fábrica es [AAAA] (no programado). Ese código puede armar cualquier partición, pero no puede desarmar a menos que la partición esté en alarma.

Sección [009] a [011] Salidas PGM

Los sistemas PC1616 y PC1832 tienen dos salidas PGM en la tarjeta (PGM1 y PGM2). El sistema PC1864 tiene cuatro salidas PGM en la tarjeta (PGM1 a PGM4). El panel tiene capacidad para crecer hasta 14 salidas PGM (8 salidas PGM de baja corriente adicionales con el módulo PC5208, 4 salidas PGM de alta corriente adicionales con el módulo PC5204).

Opciones de salida PGM:

Opción	Descripción
[00]	Para uso futuro
[01]	Incendio y hurto: La salida será activada (fija para hurto, pulsante para incendio) si ocurre una alarma en la partición seleccionada.
[02]	Para uso futuro
[03]	Restauración de sensor: La salida normalmente permanecerá activa y se desactivará por cinco segundos cuando un comando de restauración de incendio [*][7][2] sea ejecutado o cuando se detecte una alarma de incendio con verificación automática.
[04]	Detector de humo de 2 hilos: Configura la salida PGM2 como entrada de detector de humo de dos hilos (solamente PGM2).
[05]	Estado Armado: La salida se activará cuando todas las particiones seleccionadas estén armadas.
[06]	Estado Listo: La salida se activará cuando todas las particiones seleccionadas estén en estado Listo (luz Listo ENCENDIDA).
[07]	Seguimiento de cigarra del teclado: La salida se activará y seguirá la cigarra del teclado para la partición seleccionada cuando ocurran los siguientes eventos: retardo de entrada; sonido de la puerta (chime); retardo de salida audible, pre-alerta de armado automático; alarma en zona definida como cigarra de supervisión 24 horas.
[08]	Pulso de cortesía: La salida se activará durante el retardo de entrada/salida y permanecerá activa por dos minutos adicionales después que expire el retardo de entrada o salida.
[09]	Falla en el sistema: La salida se activará en la presencia de alguna condición de falla seleccionada.
[10]	Evento de sistema bloqueado (Estroboscopio): La salida se activará cuando ocurra una condición seleccionada en una partición determinada. Observe que la salida puede programarse para seguir el temporizador.
[11]	Sabotaje del sistema: La salida se activará en la presencia de alguna condición de sabotaje.
[12]	TLM y alarma: La salida se activará si es detectada una falla en la línea telefónica y luego accionada la alarma.
[13]	Kissoff: La salida se activará por dos segundos cuando es recibido un kissoff desde la estación central.

- [14] **Inicio de conexión de tierra:** La salida se activará por dos segundos cuando el panel intenta tomar la línea telefónica (la búsqueda del tono de marcado adicional debe programarse en el número de teléfono de la estación central – HEX [D]).
- [15] **Operación remota:** La salida puede activarse/desactivarse a través del software DLS.
- [16] **Para uso futuro**
- [17] **Estado armado Ausente:** Se activa cuando todas las particiones seleccionadas están armadas en modo Ausente.
- [18] **Estado armado Presente:** Se activa cuando todas las particiones seleccionadas están armadas en modo Presente.
- [19] **Salida de comando 1:** Es activada cuando un comando [*][7][1] es ejecutado en la partición seleccionada – El comando puede programarse para solicitar o no un código de acceso válido y la salida puede programarse para que sea activada durante un tiempo programado en la sección [170] o puede programarse para que se trabaje.
- [20] **Salida de comando 2:** Es activada cuando un comando [*][7][2] es ejecutado en la partición seleccionada – El comando puede programarse para solicitar o no un código de acceso válido y la salida puede programarse para activarse durante un tiempo programado en la sección [170] o puede programarse para que se trabaje.
- [21] **Salida de comando 3:** Es activada cuando un comando [*][7][3] es ejecutado en la partición seleccionada – El comando puede programarse para solicitar o no un código de acceso válido y la salida puede programarse para activarse durante un tiempo programado en la sección [170] o puede programarse para que se trabaje.
- [22] **Salida de comando 4:** Es activada cuando un comando [*][7][4] es ejecutado en la partición seleccionada – El comando puede programarse para solicitar o no un código de acceso válido y la salida puede programarse para activarse durante un tiempo programado en la sección [170] o puede programarse para que se trabaje.
- [23] **Entrada silenciosa 24 horas:** Cambia la PGM a una zona silenciosa 24 horas (solamente PGM2).
- [24] **Entrada audible 24 horas:** Cambia la PGM a una zona audible 24 horas (solamente PGM2).
- [25] **Incendio y hurto con retardo:** Funciona como una salida de incendio y hurto, pero no es activada hasta que el tiempo de retardo de la transmisión expire.
- [26] **Salida de prueba de la batería:** La salida es activada por 10 segundos a la media noche de cada día.
- [28] **Salida de atraco:** Es activada cuando ocurre una alarma de atraco en una partición asignada. Permanece activa hasta que todas las particiones asignadas sean armadas o desarmadas. No se activará si una zona definida como Atraco entra en una condición de sabotaje o falla.
- [29] **Seguidor de zona (Zonas 1-8):** Activo cuando una de las zonas seleccionadas esté activa, y desactiva cuando todas las zonas seleccionadas fueron restauradas.
- [30] **Alarma de partición en memoria:** Es activada cuando la partición seleccionada esté armada. La salida pulsará un segundo, un segundo encendida uno apagada cuando ocurre una alarma.
- [31] **Comunicador alterno:** Es activada la salida PGM cuando ocurre el evento del sistema seleccionado. Si es activado en estado armado, permanecerá activo hasta que el sistema sea desarmado. Si es activado en estado desarmado, permanecerá activo hasta que un código de acceso válido sea marcado dentro del tiempo de interrupción de la sirena, o cuando el sistema es armado después que expire el tiempo de interrupción de la sirena.
- [32] **Apertura después de alarma:** Es activada por cinco segundos cuando el sistema es desarma doy hubo una alarma mientras estuvo armado el sistema.
- [33] **Salida de estado de sirena y entrada a programación:** Se activa cuando la sirena, programación de instalador o DLS está activo. Permanece activo hasta que la sirena no esté más activa, se haya salido de la programación de instalador del DLS sea desconectado.
- [34] **Armado en modo Ausente sin zona excluida:** Se activa cuando es armado con zonas definidas como Presente/Ausente activas y ninguna zona es excluida.
- [35] **Seguidor de zona (Zonas 9-16):** Activo cuando una de las zonas seleccionadas ésa activa, y desactiva cuando todas las zonas seleccionadas sean restauradas.
- [36] **Seguidor de zona (Zonas 17-24):** Activo cuando una de las zonas seleccionadas ésa activa, y desactiva cuando todas las zonas seleccionadas sean restauradas.
- [37] **Seguidor de zona (Zonas 25-32):** Activo cuando una de las zonas seleccionadas ésa activa, y desactiva cuando todas las zonas seleccionadas sean restauradas.
- [38] **Seguidor de zona (Zonas 33-40):** Activo cuando una de las zonas seleccionadas ésa activa, y desactiva cuando todas las zonas seleccionadas sean restauradas.
- [39] **Seguidor de zona (Zonas 41-48):** Activo cuando una de las zonas seleccionadas ésa activa, y desactiva cuando todas las zonas seleccionadas sean restauradas.
- [40] **Seguidor de zona (Zonas 49-56):** Activo cuando una de las zonas seleccionadas ésa activa, y desactiva cuando todas las zonas seleccionadas sean restauradas.
- [41] **Seguidor de zona (Zonas 57-64):** Activo cuando una de las zonas seleccionadas ésa activa, y desactiva cuando todas las zonas seleccionadas sean restauradas.

Sección [012] Bloqueo del teclado

El sistema puede programarse para “bloquear” teclados cuando una serie de códigos de usuario o instalador erróneos sean digitados. Cuando el bloqueo esté activo, todos los teclados emitirán un tono de error fijo de dos segundos cuando una tecla sea oprimida. Programe el número de códigos inválidos antes del bloqueo con el número deseado. Valores válidos: [000] a [255]. Programe los datos [000] para desactivar la función. Los teclados permanecerán bloqueados por el número de minutos programados para la duración del bloqueo. Valores válidos: [000] a [255].

NOTA: ON es Activado, OFF es Desactivado

Sección [013] Primeras opciones del sistema

Opción	Descripción
[1]	ON: las zonas requieren circuitos normalmente cerrados. OFF: las zonas requieren RFL de 5,6 K.
[2]	ON: las zonas requieren DRFL. OFF: las zonas requieren RFL.
[3]	ON: los teclados mostrarán todas las condiciones de falla mientras estén armados. OFF: los teclados mostrarán solamente fallas de incendio cuando estén armados.



Esta opción debe estar OFF si usando en el sistema teclados LCD5500 v2.x (o de versiones anteriores).

- [4] **ON:** solo un fallo será mostrado.
OFF: los teclados mostrarán un fallo y un sabotaje de zona si un sabotaje o falta es detectada.
- [5] **ON:** la programación de armado automático (Secciones de programación [181]-[188]) estarán disponibles para el usuario en el menú [*][6].
OFF: la programación de armado automático **NO** estarán disponibles para el usuario en el menú [*][6].
- [6] **ON:** la función Aviso Audible en Salida Fallida será habilitada. Si una zona de retardo no es asegurada correctamente y no armada en modo forzado, al final del retardo de salida, el sistema entrará en el retardo de entrada y **ACTIVARA** la salida de sirena. La sirena sonará también si la zona de retardo se abre dentro de los 10 segundos del retardo de salida.
OFF: el teclado indicará el retardo de salida por el teclado normalmente.
- [7] **ON:** el sistema **NO** registrará alarmas adicionales para una zona que logró el límite de desactivación automática de la zona.
OFF: todas las zonas serán registradas.
- [8] **ON:** la señal triple temporal de incendio se utilizará para anunciar alarmas de incendio. (½ segundo ACTIVADO, ½ segundo DESACTIVADO, ½ segundo ACTIVADO, ½ segundo DESACTIVADO ½ segundo ACTIVADO, 1 ½ segundo DESACTIVADO).
OFF: el sistema pulsará la salida de sirena (½ segundo ACTIVADO, ½ segundo DESACTIVADO).

Sección [014] Segundas opciones del sistema

Opción	Descripción
[1]	ON: el sistema emite un squawk una vez cuando la partición es armada, dos veces cuando es desarmada. OFF: la salida de sirena no es activada. Vea la sección [017], opción 8.
[2]	ON: el sistema emite un squawk cada 10 segundos durante la pre-alerta del auto-armado. OFF: la salida de sirena no es activada.
[3]	ON: el sistema emite un squawk una vez por segundo durante el retardo de salida , 3 squawks por segundo en los últimos 10 segundos. OFF: la salida de sirena no es activada bajo esta condición.
[4]	ON: el sistema emite un squawk una vez por segundo durante el retardo de entrada , 3 squawks por segundo en los últimos 10 segundos. OFF: la salida de sirena no es activada bajo esta condición..
[5]	ON: el sistema emite un squawk una vez a cada 10 segundos bajo la presencia de una condición de falla. OFF: la salida de sirena no se activará.
[6]	ON: el sistema emitirá señales audibles en los teclados una vez por segundo, y tres veces por segundo durante los últimos 10 segundos, durante el retardo de salida cuando el sistema es armado con un código de usuario o armado en modo Ausente. OFF: el teclado no emitirá señales audibles.
[7]	ON: el retardo de salida terminará (se reducirá a cinco segundos) cuando una zona Retardo 1 es activada y restaurada tras el armado del sistema. OFF: el retardo de salida ocurrirá normalmente.
[8]	ON: la salida de sirena sonará ininterrumpidamente si ocurre una alarma de incendio. El usuario deberá desactivar la sirena marcando un código de usuario válido. OFF: la salida de sirena se interrumpirá

Sección [015] Terceras opciones del sistema

Opción	Descripción
[1]	ON: la tecla de emergencia de incendio [F] del teclado estará habilitada. OFF: la tecla de emergencia de incendio [F] del teclado estará deshabilitada.
[2]	ON: la tecla de emergencia de pánico [P] del teclado será audible (salida de sirena). OFF: la tecla de emergencia [P] del teclado será silenciosa.
[3]	ON: la función de salida rápida estará habilitada. OFF: la función de salida rápida estará deshabilitada.
[4]	ON: la función de arme rápido [*][0] estará habilitada. OFF: la función de arme rápido [*][0] estará deshabilitada.
	 Si esa función es deshabilitada, un código de usuario válido deberá marcarse tras oprimir las teclas de función Presente o Ausente .
[5]	ON: un código de usuario válido deberá marcarse tras oprimir [*][1] para acceder la función de exclusión. OFF: un código de usuario no es necesario.
[6]	ON: el código maestro (código de usuario 40) puede cambiarse solamente en la programación del instalador. OFF: el código maestro puede cambiarse utilizando el comando [*][5] de la programación del usuario.
[7]	ON: el sistema supervisa la línea telefónica y muestra una falla si es desconectada. OFF: la línea telefónica no es supervisada.
[8]	ON: el sistema activa la salida de sirena si ocurre una falla de comunicación mientras el sistema está armado. OFF: el sistema activa el tono de falla de la cigarra del teclado.

Sección [016] Cuartas opciones del sistema

Opción	Descripción
[1]	ON: el sistema supervisa la entrada de CA y muestra un problema en el caso que alguna falla sea detectada. OFF: la entrada de CA no se supervisará.

- [2] **ON:** la luz de falla se pondrá intermitente cuando sea detectado un problema.
OFF: la luz de falla se enciende, y no se pone intermitente.
- [3] **ON:** el teclado se apaga (las luces indicadoras) si ninguna tecla es oprimida en 30 segundos.
OFF: el teclado no se apaga.
- [4] **ON:** un código de usuario válido debe marcarse para restaurar el funcionamiento normal del teclado tras su apagado.
OFF: oprimir cualquier tecla vuelve el teclado al funcionamiento normal.
- [5] **ON:** la iluminación de fondo del teclado es activada.
OFF: la iluminación de fondo del teclado es desactivada.
- [6] **ON:** el sistema habilita temporalmente la función de apagado de las luces del teclado si una falla de CA es detectada (para preservar la batería de respaldo). **OFF:** el sistema funcionará normalmente.
- [7] **ON:** el teclado enciende mientras el sistema esté armado la luz de Exclusión (Bypass) si las zonas han sido excluidas.
OFF: la luz Exclusión (Bypass) se **APAGA** cuando el sistema es armado.
- [8] **ON:** el sistema supervisa sabotaje del teclado. **OFF:** el sistema no supervisa sabotaje del teclado.

Sección [017] Quintas opciones del sistema

Opción	Descripción
[1]	ON: el sistema NO asocia las llaves inalámbricas a los códigos de usuario. OFF: el sistema asignará el código de usuario 17 a la llave inalámbrica n° 01, el código de usuario 18 a la tecla inalámbrica n° 02, etc. Si la llave inalámbrica es utilizada para armar o desarmar, el sistema transmitirá la apertura o el cierre al código de usuario asociado.
[2]	ON: el sistema registra una condición de problema de bloqueo de RF bajo la presencia de esa condición por cinco minutos. OFF: el sistema registra esta condición de problema tras 30 segundos.
[3]	ON: el teclado emite una señal audible cuando se detecta un problema de bloqueo de RF. OFF: el problema no es anunciado por la cigarra del teclado.
[4]	ON: la función de ocurrencia doble será habilitada. Dos alarmas de la misma zona dentro del temporizador de cruce de zona serán consideradas como en evento de código policial o cruce de zona. El sistema transmitirá el evento y lo registrará en la memoria de eventos. OFF: dos alarmas de la misma zona no son considerados como un evento de código policial o cruce de zona.
[5]	ON: el sistema registra y comunica un evento Tarde para cerrar cuando es armado automáticamente en el tiempo programado (solo si el armado automático fue provocado por la función desarmado por inactividad). OFF: el sistema no transmite ni registra un evento Tarde para cerrar .
[6]	ON: habilita la función de ajuste automático del reloj para el horario de verano. OFF: el sistema no ajusta el reloj automáticamente para el horario de verano.
[7]	Para uso futuro
[8]	ON: el sistema emitirá un squawk solamente cuando el sistema esté armado en modo Ausente. OFF: el sistema emitirá un squawk cuando el sistema esté armado en cualquier modo (consulte la sección [14]).

Sección [018] Sextas opciones del sistema

Opción	Descripción
[1]	ON: el sistema transmite un código de reporte de prueba periódica solamente si ningún otro evento ha sido transmitido a la estación central durante el tiempo programado. OFF: el sistema siempre transmite un código de reporte de prueba periódica según lo programado.
[2]-[4]	Para uso futuro
[5]	ON: la cigarra del teclado seguirá la salida de sirena para todas las alarmas. OFF: el sistema activa solamente la salida de sirena para todas las alarmas.
[6]	ON: Cuando una alarma es detectada en una zona (con el atributo de zonas cruzadas habilitado), un temporizador es iniciado. La alarma no es transmitida y la salida de sirena no es activada a menos que una segunda zona de cruce de zona habilitada sea activada antes que el temporizador del cruce de zona expire. OFF: el sistema transmite todas las alarmas normalmente y registra y transmite un código policial si una alarma en una segunda zona es detectada durante el período que esté armada.
[7]	ON: el sistema reinicia el retardo de salida (una vez) si la zona de retardo es activada y restaurada durante el tiempo de retardo de salida. OFF: el retardo de salida no es reiniciado.
[8]	ON: el sistema activa las señales audibles de problema cuando se detecta un problema de CA. OFF: el sistema no anuncia problemas de CA utilizando la cigarra del teclado.

Sección [019] Séptimas opciones del sistema

Opción	Descripción
[1]-[2]	Para uso futuro

- [3] **ON:** Cuando desarme, el teclado solamente mostrará la primera alarma que ocurrió durante el último período dearmado
OFF: Cuando desarme, el teclado mostrará todas las zonas que entraron en alarma durante el último período dearmado
- [4]-[5] **Para uso futuro**
- [6] **ON:** el indicador del LED verde en los teclados indica el estado de CA en el sistema.
OFF: el indicador de LED verde en los teclados indican el estado de partición lista.
- [7] **ON:** todos los códigos de usuario pueden entrar en el menú de funciones del usuario.
OFF: solamente el código maestro puede entrar en el menú de funciones del usuario.
- [8] **Para uso futuro**

Sección [020] Asignación de zonas al teclado

Digite el número de 2 dígitos de la zona a ser asignada a cada teclado asignado a una posición específica. Solamente un teclado puede asignarse a una posición específica. Consulte Asignación de teclados. Valores válidos: [00] a [64].

Sección [021] Octavas opciones del sistema

- | Opción | Descripción |
|---------|-------------------------------------------------------------------------------------------------------------------------------------------------------------------------------------------------------------------------------------------------------------------------|
| [1] | ON: Los códigos de acceso no serán aceptados por el sistema durante el retardo de entrada.
OFF: Un código de acceso puede utilizarse para desarmar el sistema durante el retardo de entrada. |
| [2]-[5] | Para uso futuro |
| [6] | ON: Switches de llave y teclas inalámbricas pueden desarmar el sistema solamente durante un retardo de entrada.
OFF: Switches de llave y teclas inalámbricas pueden desarmar el sistema independientemente si el retardo de entrada está o no en curso |
| [7]-[8] | Para uso futuro |

Sección [022] Novenas opciones del sistema

- | Opción | Descripción |
|---------|------------------------------------------------------------------------------------------------------------------------------------------------------------------------------------------------------------------------------------------------------------------------------------|
| [1] | ON: Un código de acceso es necesario para acceder los menús [*][1], [*][2], [*][3].
OFF: Ningún código de acceso es necesario para accederá estos menús |
| [2]-[3] | Para uso futuro |
| [4] | ON: Solamente el código maestro puede usarse para excluir una zona de Atraco
OFF: Cualquier código de acceso válido puede excluir una zona de Atraco |
| [5] | Para uso futuro |
| [6] | Uso futuro |
| [7] | Uso futuro |
| [8] | ON: Cuando el sistema esté armado en modo Presente, durante el retardo de salida, el sistema emitirá una señal audible a cada tres segundos.
OFF: Cuando el sistema esté armado en modo Presente, el sistema permanecerá silencioso durante el retardo de salida. |

Sección [023] Décimas opciones del sistema

- | Opción | Descripción |
|--------|-----------------------------------------------------------------------------------------------------------------------------------------------------------------------------------------------------------------------------------------------------------------------------------------------------------------------------------------------------|
| [1] | ON: la tecla de emergencia [F] del teclado emitirá una señal audible tres veces para informar que la tecla fue oprimida. El sistema no activará la salida de sirena. OFF: el sistema activará la salida de sirena y la señal audible del teclado. |
| [2] | ON: Cambio del identificador de 200 baudios abierto / cerrado ACTIVADO El identificador de 200 baudios abierto/cerrado es 2 para armado y 1 para desarmado.
OFF: Cambio del identificador de 200 baudios abierto / cerrado DESACTIVADO El identificador de 200 baudios de apertura / cierre será 1 para armado y 2 para desarmado. |
| [3] | ON: el sistema transmitirá el código de reporte de prueba periódica solamente si el sistema es armado en la hora que el sistema esté programado para transmitir el evento.
OFF: el sistema siempre transmitirá el código de reporte de prueba periódica en la hora programada. |
| [4] | ON: el sistema cambiará el tiempo del ciclo de transmisión de prueba periódica de días para horas .
OFF: el tiempo del ciclo de transmisión de prueba será en días . |
| [5] | ON: el usuario no puede cambiar del modo armado en modo Ausente a armado en modo Presente utilizando las teclas de función.
OFF: el usuario puede cambiar los modos de armar. |
| [6] | ON: el sistema desconecta una sesión de audio bidireccional si ocurre un nuevo evento.
OFF: el sistema NO desconectará. Nuevos eventos serán transmitidos solamente después que la sesión es cerrada. |

- [7] **ON:** el sistema **NO** activa la cigarra del teclado para cualquier condición de problema (excepto problemas de incendio).
OFF: el sistema anuncia problemas a través de la cigarra del teclado (dos señales audibles a cada 10 segundos) normalmente.
- [8] **ON:** Llave de armado arma siempre en modo Ausente.
OFF: Llave de armado arma siempre en modo Ausente si una zona de entrada/salida es activada durante el retardo de salida.

Sección [030] Respuesta rápida de circuito

Esta sección es utilizada para determinar el tiempo de respuesta del circuito para las zonas del panel principal.

- ON:** el tiempo de respuesta del circuito será 36 mS.
- OFF :** el tiempo de respuesta del circuito será 400 mS.

Sección [101] a [164] Atributos de zona

Estas secciones son utilizadas para personalizar la operación de las zonas. Hay nueve opciones de conmutación en cada sección:

Opción Descripción

- [1] **ON:** alarmas audibles (salida de sirena).
OFF: alarmas silenciosas.
 - [2] **ON:** la salida de sirena es fija (hurto).
OFF: la salida de la alarma pulsa (incendio).
 - [3] **ON:** la activación o restauración de una zona activará el sonido de la puerta.
OFF: el sonido de la puerta no es activado.
 - [4] **ON:** el usuario puede excluir manualmente la zona utilizando el comando [*][1].
OFF: la zona no puede excluirse manualmente.
 - [5] **ON:** la partición puede armarse aún si la zona es activada (la zona no afectará el estado Listo).
OFF: la zona deberá estar protegida antes del armado
 - [6] **ON:** el sistema desactivará automáticamente la transmisión de alarmas después que el número de alarmas programado haya ocurrido.
OFF: el panel siempre transmitirá el evento si ocurre alguna alarma.
 - [7] **ON:** el sistema retarda la transmisión del evento para el tiempo programado como el tiempo de retardo de la transmisión.
OFF: el panel transmite inmediatamente el evento cuando se detecta una alarma.
 - [8] **ON:** la zona es un dispositivo inalámbrico o direccionable.
OFF: la zona es una zona alambrada (panel principal, expansor de zonas o zona de teclado).
 - [9] **ON:** zona cruzada habilitada.
OFF: la zona funciona normalmente.
- [10]-[13] Para uso futuro
- [14] **ON:** la zona requiere un circuito normalmente cerrado.
OFF: la zona seguirá la configuración RFL en la sección [013].
 - [15] **ON:** la zona requiere RFL.
OFF: la zona seguirá la configuración RFL en la sección [013].
 - [16] **ON:** la zona requiere DRFL.
OFF: la zona seguirá la configuración RFL en la sección [013].

 Las zonas de teclado y los expansores de zonas siempre seguirán la sección [013].

Cuando los tipos de zonas (secciones [001] a [004]) sean programados, el sistema cambiará los atributos de las zonas para aquellos encontrados en la tabla incluida en las planillas de programación. Los atributos de las zonas retomarán su valor de fábrica si un nuevo tipo de zona es programado para una zona específica. Tras la programación de los tipos de zonas, entre en la sección [101] a [164] y certifíquese que todas las opciones están programadas correctamente.

- Luz Listo **ENCENDIDA:** Programe los atributos [1-8] (oprima [1]-[8] para **ACTIVAR** o **DESACTIVAR** las opciones)
 - Luces Listo y Armado **ENCENDIDAS:** Programe los atributos [9-16] (oprima [1]-[8] para **ACTIVAR** o **DESACTIVAR** las opciones)
- Oprima [9] para alternar entre los atributos [1-8] y los atributos [9-16].

Sección [165] Intentos máximos de marcado

Programe los intentos máximos de marcado antes que el panel genere una condición de problema de falla en la comunicación (FTC).
Valores válidos: [001] a [005]. Para las instalaciones con certificación UL, 5 intentos son necesarios.

Sección [166] Espera de post-marcado para handshake (Valores Válidos: [001] a [255] segundos)

Programe el tiempo máximo que el panel esperará tras el marcado para un handshake de la estación central.

Sección [167] Espera por confirmación de las comunicaciones del T-Link

Programe el tiempo máximo que el panel esperará tras el envío de un paquete de datos para una confirmación de la estación central.
Valores válidos: [001] a [255] segundos.

Sección [168] Horario de verano (Adelantar el reloj)

Estas secciones son utilizadas para programar la fecha, la hora y el incremento que el reloj será adelantado para el horario de verano en cada año.

La programación puede hacerse con la programación del mes, día, hora e incremento o mes, semana, día de la semana, hora e incremento:

Mes	Los datos de [001] a [012] representan los meses de enero a diciembre.
Semana	Los datos [000] indican que el día del mes que será programado en la sección Día abajo. Los datos de [001] a [005] representan las semanas de 1 a 5 del mes. La semana 5 siempre representa la última semana del mes, independientemente del número de semanas del mes.
Día	Los datos de [001] a [031] representan el día del mes si [000] es programado en la sección de la semana arriba. Si [001] a [005] es programado en la sección semana arriba, los datos de [000] a [006] representarán domingo a sábado.
Hora	Los datos de [000] a [022] representan la hora que el horario de verano entrará en vigor.
Incremento	Los datos de [001] a [002] representan el número de horas para adelantar el reloj para el horario de verano.

No programe la **hora** fuera del intervalo válido o entonces el horario no cambiará. No programe el valor del **incremento** para ser mayor que el número de horas restantes del día actual.

Sección [169] Horario estándar (Retorno del ajuste del reloj)

Estas secciones son utilizadas para programar la fecha, la hora y el incremento que el reloj será atrasado al horario estándar en cada año. La programación puede hacerse con la programación del mes, día, hora e incremento o mes, semana, día de la semana, hora e incremento:

Mes	Los datos de [001] a [012] representan los meses de enero a diciembre.
Semana	Los datos [000] indican que el día del mes que será programado en la sección Día abajo. Los datos de [001] a [005] representan las semanas de 1 a 5 del mes. La semana 5 siempre representa la última semana del mes, independientemente del número de semanas del mes.
Día	Los datos de [001] a [031] representan el día del mes si [000] es programado en la sección de la semana arriba. Si [001] a [005] es programado en la sección semana arriba, los datos de [000] a [006] representarán domingo a sábado.
Hora	Los datos [000] ó [023] representan la hora que el horario estándar entrará en vigencia.
Incremento	Los datos [001] ó [002] representan el número de horas para atrasar el reloj para el horario estándar.

Sección [170] Temporizador de salida PGM

Programe el tiempo, en segundos, que las salidas PGM programadas para seguir el temporizador de salida PGM serán activadas. Valores válidos: [001] a [255].

Sección [171] Temporizador de salida PGM por sabotaje

Programe el tiempo, en minutos, que una condición de sabotaje activará la salida PGM por sabotaje. Valores válidos: [000] a [255].

Sección [175] Posponer auto-armado

Programe el tiempo, en minutos, que el sistema pospondrá el armado automático. Tras el tiempo programado, el sistema intentará armarse automáticamente otra vez. Si los datos [000] son programados, el sistema cancelará la secuencia de armado automático. Valores válidos: [001] a [255].

Sección [176] Temporizador de cruce de zona/código policial

Programe el tiempo, en segundos (cruce de zona) o en minutos (código policial), que el panel utilizará para determinar si ocurrió un evento de cruce de zona o código policial. Si los datos [000] son programados utilizando la función de código policial, el panel generará un evento de código policial si algunas de las dos zonas entran en alarma durante cualquier período de armado para armado. Valores válidos: [001] a [255].

Sección [181] a [188] Horario de auto-armado

Programe el tiempo para armar automáticamente (Sección [181] para la partición 1, Sección [182] para la partición 2, etc) bajo condiciones de horario para cada día de la semana. Cada sección tiene siete campos de cuatro dígitos, dos dígitos para la hora, dos dígitos para los minutos, de domingo a sábado. Programe utilizando el formato militar (por ejemplo, para armar automáticamente a las 8:00 PM, programe los datos [20][00]). Valores válidos: [00][00] a [23][59] – programe [99][99] para deshabilitar el auto-armado

Sección [190] Pre-alerta de auto-armado por inactividad

Programe el tiempo, en minutos, para la duración de la pre-alerta de armado por inactividad. Los teclados emitirán un tono fijo advirtiendo al usuario que el sistema se armará. El usuario puede tanto activar una zona como oprimir cualquier tecla para cancelar la secuencia de armado. Valores válidos: [000] a [255].

Sección [191] a [198] Auto-armado por inactividad

Programe el tiempo, en minutos, para el temporizador de armado por inactividad (Sección [191] para la partición 1, sección [192] para la partición 2, etc). Si las zonas de retardo fueron restauradas y ninguna actividad es detectada en el tiempo programado, el sistema iniciará la secuencia de auto-armado por inactividad. Valores válidos: [000] a [255].

Sección [199] Pre-alerta de auto-armado

Programe el tiempo, en minutos, para la pre-alerta de auto-armado. Ese temporizador es utilizado para todas las funciones de armado automático programado auto-armado programadas (no es utilizado para auto-armado por inactividad). Los teclados emitirán un tono fijo advirtiendo al usuario que el sistema se armará. El usuario puede marcar un código de acceso válido para interrumpir la secuencia de armado. Valores válidos: [000] a [255].

Sección [201] Selección de Particiones

ACTIVE la opción correspondiente para habilitar las particiones de [1] a [8] (el bit 1 no puede ser **DESACTIVADO**).

Sección [202] a [265] Asignación de zonas a particiones

Estas secciones son utilizadas para asignar zonas a particiones específicas (Secciones [202] a [209] para la partición 1, Secciones [210] a [217] para la partición 2, etc.). **ACTIVE** la opción correspondiente para la partición y la zona para habilitar la zona en la partición específica. **DEACTIVE** la opción para deshabilitar la zona en la partición especificada. Las zonas asignadas a más de una partición son llamadas de “zonas comunes” y serán armadas solamente si todas las particiones a las cuales la zona está asignada están armadas. De fábrica = Zonas 1-8 habilitadas en la partición 1.

Sección [301] Primer número de teléfono

La información de esta sección también se refiere a las Secciones [302] y [303]. El número de teléfono 3 es un respaldo del número de teléfono 1. Esta secciones determinan el tipo de comunicador que se activa en caso de alarma (teléfono, GPRS y Ethernet) y la secuencia que sigue el sistema en caso de que la comunicación no sea satisfactoria.

- Si se introduce una [D] seguida de un [número de teléfono] terminado en “F”, se configura la sección de la marcación de teléfono. P.ej.: [D12223334444F]
- Si se introduce una [D] seguida de [CAA] terminado en “F”, permite que la configuración del sistema sea determinada por el módulo **GPRS/Ethernet**. P.ej.: [DCAAF]
- Presione [DCBBF] para configurar la sección para comunicar por el **Receptor Ethernet 1**
- Presione [DCCCF] para configurar la sección para comunicar por el **Receptor Ethernet 2**
- Presione [DCDDF] para configurar la sección para comunicar por el **Receptor GPRS 1**
- Presione [DCEEF] para configurar la sección para comunicar por el **Receptor GPRS 2**



Ver la sección de Formatos del Comunicador [350] donde solamente Contact ID y SIA son formatos de comunicador alterno válidos. La programación de cualquier otro formato enviará el formato SIA de fábrica.



Consulte el manual del comunicador para más información.

Comunicaciones telefónicas

Todas las secciones de números telefónicos tienen unalngitud de 32 dígitos. Es posible programar dígitos hexadecimales en el número de teléfono para realizar más funciones del modo siguiente:

Presione [*][2][*] – HEX B para marcar “*”

Presione [*][3][*] – HEX C para marcar “#”

Presione [*][4][*] – HEX D para buscar un tono de marcación adicional, tal y como requieren algunas centrales telefónicas privadas o PBX.

Presione [*][5][*] – HEX E para introducir una pausa de 2 segundos en el número de teléfono.



Hay pausa automática de 2 segundos antes de que se inicien más búsquedas de tonos de marcación.

- HEX A no se utiliza.
- HEX F representa el final del número de teléfono (todo lo que siga a la F es ignorado).
- Para salir de esta sección y guardar todo el número programado, simplemente presione [#].
- El panel no tratará de comunicar si no se programa ningún número de teléfono. Esto aplica para los números de teléfono 1 y 2

Sección [302] Segundo número de teléfono

Consulte los detalles en [301] Primer número de teléfono.

Sección [303] Tercer número de teléfono

Consulte los detalles en [301] Primer número de teléfono.

Sección [304] Código de cancelación de llamada en espera

Programe los dígitos necesarios para desactivar la llamada en espera. Si es activada, el sistema marcará la secuencia programada en el primer intento de marcado. Programe los dígitos no utilizados con los datos [F].

Sección [310] Número de la cuenta del sistema

Programe el número de la cuenta del sistema. Solamente el formato SIA soporta números de cuenta con seis dígitos. Si es necesario un número de cuenta con cuatro dígitos, programe los dos últimos dígitos como datos [FF]. Si está usando el formato SIA, ese número de cuenta será utilizado en todos los eventos de reporte. Si está usando un formato diferente, ese número de cuenta será utilizado en todos los eventos no específicos de una partición (por ejemplo, batería baja, problema de CA, etc.). Para eventos específicos de partición, el sistema utilizará el número de la cuenta de la partición programado. Para todos los formatos diferentes a SIA, programe un HEX [A] para cualquier dígito [0] del número de cuenta utilizado.

Sección [311] a [318] Números de cuenta de partición

Programe el número de la cuenta de cada partición activa (Sección [311] para la partición 1, Sección [312] para la partición 2, etc.). Cuando esté usando el formato SIA automático, esos números de cuenta no son utilizados. El sistema utilizará el número de la cuenta del sistema en todos los eventos de reporte. Para todos los formatos diferentes del SIA, programe un HEX [A] para cualquier dígito [0] del número de cuenta utilizado.

Sección [320] a [349] Códigos de reporte

Programe el código de reporte para todos los eventos que serán transmitidos. Para obtener la descripción del momento que cada evento será transmitido, consulte el Apéndice A – Códigos de reporte. El panel también acepta la transmisión en los formatos SAI y Contact ID automáticos. Programe los datos [00] para deshabilitar la transmisión de un evento. Si cualquier otro dato es programado (datos de [01] a [FF]) el panel generará automáticamente el evento correcto para transmitir a la estación central. Para todos los formatos, excepto SIA y Contact ID automáticos, el panel no intentará transmitir un evento si los datos [00] ó [FF] son programados como código de reporte.

Sección [350] Formato del comunicador

Programa el número de dos dígitos del formato del comunicador deseado del primer número de teléfono y del segundo número de teléfono. Cuando marque el tercer número de teléfono, el sistema utilizará el formato del comunicador programado para el número de teléfono 1. Valores válidos: [01] a [13]. Consulte la planilla de programación para obtener una lista de los formatos de comunicador disponibles. Consulte Apéndice D para obtener detalles sobre formatos de comunicador.

Sección [351] a [376] Opciones de enrutamiento de llamadas

Los eventos de reporte están categorizados en cinco grupos; alarma/restauración, apertura/cierre, sabotaje/restauración, mantenimiento del sistema y transmisiones de prueba. Programa el número de teléfono que el panel de control utilizará para transmitir eventos activando la opción en la sección correcta. El número de teléfono 1 y/o el número de teléfono 2 pueden utilizarse.

Sección [377] Variables del comunicador

Programa un número de tres dígitos para cada entrada de programación:

Desactivación automática de la zona (Alarmas): Número máximo de transmisiones de alarma/restauración por zona.

Valores válidos: [001] a [014]. Programa los datos [000] para deshabilitar la desactivación.

Desactivación automática de la zona (Sabotajes): Número máximo de transmisiones de alarma/restauración de sabotaje por zona.

Valores válidos: [000] a [014]. Programa los datos [000] para deshabilitar la desactivación.

Desactivación automática de la zona (Fallos): Número máximo de transmisiones de alarma/restauración por una condición de falla.

Valores válidos: [000] a [014]. Programa los datos [000] para deshabilitar la desactivación.

Retardo del comunicador (transmisión): El tiempo, en segundos, que el panel retardará la transmisión de un evento de alarma.

Valores válidos: [000] a [255].

Retardo de comunicación de falla de CA: El tiempo, en minutos, que el panel retardará la transmisión de un evento de problema de CA.

Valores válidos: [000] a [255].

Demora en transmisión de fallo TLM: El tiempo, en verificaciones de tres segundos, antes que el sistema considere la línea telefónica desconectada.

Valores válidos: [002] a [255] (Ej.: 3 x 10 segundos = 30 segundos). **NOTA:** La restauración TLM sigue el mismo retardo.

Ciclo de transmisión de prueba (línea terrestre): Número de días entre los eventos de transmisión de prueba periódica.

Valores válidos [001] a [255].

Para uso futuro

Retardo de transmisión de batería baja de zona inalámbrica: Número de días que el sistema retardará la transmisión de un evento de batería baja inalámbrica para la estación central. Valores válidos: [000] a [255]. Programa los datos [000] para que no haya retardo.

Retardo de transmisión de delincuencia: Número de horas (actividad de delincuencia) o días (arme de delincuencia) que el panel retardará la transmisión del evento para la estación central. Valores válidos: [001] a [255].

Ventana de cancelación de comunicaciones: El tiempo, en segundos, tras la ocurrencia de una alarma que el sistema transmitirá un evento de cancelación de comunicación si el sistema es desarmado. El teclado emitirá una señal audible rápida para indicar que el evento de cancelación de comunicación fue transmitida con éxito. Valores válidos: [001] a [255].

Sección [378] Hora de transmisión de prueba periódica

Programa el tiempo que el sistema transmitirá un evento de transmisión de prueba. Programa cuatro dígitos – [HH][MM] utilizando el formato militar. Para transmitir una prueba a las 11:00 PM, programe los datos [23][00]. Valores válidos: [00][00] a [23][59].

Sección [379] Hora de transmisión del DLS periódico

Programa el horario que el sistema llamará automáticamente al DLS. Programa cuatro dígitos – [HH][MM] utilizando el formato militar. Para llamar automáticamente el DLS a las 11:00 PM, programe los datos [23][00]. Valores válidos: [00][00] a [23][59]. Programar [99][99] seleccionará un horario aleatorio, [FF][FF] lo deshabilitará.

Sección [380] Primeras opciones del comunicador

Opción	Descripción
[1]	ON: el comunicador del sistema será habilitado. OFF: el comunicador será deshabilitado.
[2]	ON: el sistema transmite restauraciones de alarma si la zona es restaurada y la sirena ha sido apagada. OFF: el sistema transmite restauraciones de alarma inmediatamente cuando la zona es restaurada.
[3]	ON: el panel utiliza el marcado rotatorio (pulso). OFF: el panel utiliza el marcado por tono (DTMF).
[4]	ON: el panel cambiará del marcado por tono al marcado por pulso tras el cuarto intento mal sucedido de comunicación. OFF: el panel utilizará el marcado DTMF en todos los intentos de marcado.
[5]	ON: el sistema utiliza el tercer número de teléfono como reserva del primer número de teléfono. OFF: el tercer número de teléfono se deshabilitará.
[6]	ON: el sistema alterna entre el primer y el tercer número de teléfono al intentar transmitir un evento. OFF: el panel marcará el primer número de teléfono en el número de intentos programado y después marcará el tercer número de teléfono.
[7]	Para uso futuro
[8]	ON: el recurso de delincuencia sigue la actividad de la zona. OFF: el recurso de delincuencia sigue el armado.

Sección [381] Segundas opciones del comunicador

Opción	Descripción
[1]	ON: el teclado emite señales audibles ocho veces después de la transmisión exitosa del evento de apertura tras alarma . OFF: el teclado no emitirá señales audibles.
[2]	ON: la salida de sirena emite ruidos ocho veces después de la transmisión exitosa del evento de apertura tras alarma . OFF : la salida de sirena no es activada.
[3]	ON: el sistema utiliza códigos de reporte programados en la transmisión utilizando el formato SIA. OFF: el sistema genera automáticamente todos los códigos transmitidos.
[4]	ON: el sistema emite señales audibles del teclado ocho veces después de la transmisión exitosa de un evento de cierre . OFF: el teclado no emitirá señales audibles.
[5]	ON: el sistema solicita una sesión de escucha/dos vías en la próxima vez que llame el 1º/3º número de teléfono cuando el PC59xx transmita una solicitud. OFF: el sistema ignora la solicitud del PC59xx. NOTA: Esta opción es utilizada en módulos de la serie PC59xx.
[6]	ON: el sistema solicita una sesión de escucha/dos vías en la próxima vez que llame el 2º número de teléfono cuando el PC59xx transmita una solicitud. OFF: el sistema ignorará la solicitud del PC59xx. NOTA: Esta opción es utilizada en módulos de la serie PC59xx.
[7]	ON: el sistema utiliza códigos de reporte programados en formato Contact ID para transmitir códigos. OFF: el sistema genera automáticamente todos los códigos transmitidos.
[8]	ON: el sistema seguirá la prioridad de comunicación ULC. OFF: el sistema seguirá la prioridad de comunicación estándar.

Sección [382] Terceras opciones del comunicador

Opción	Descripción
[1]	ON: el sistema utilizará el [5] como el primer dígito del código de reporte de cierre parcial en la transmisión de códigos en formato Contact ID. OFF: el sistema utilizará el dígito [4] como el primer dígito del código de reporte de cierre parcial en la transmisión de códigos en formato Contact ID.
[2]	ON: el sistema transmitirá todas las alarmas durante la prueba de desplazamiento. OFF: el sistema no transmitirá eventos de alarma durante la prueba de desplazamiento.
[3]	ON: el teclado mostrará el mensaje "Comunicación cancelada" (LCD programable) o "CC" (LCD de mensajes fijos) tras la transmisión exitosa del evento de comunicación cancelada. OFF: el teclado no mostrará esos mensajes.
[4]	ON: el sistema marca la secuencia de cancelación de llamada en espera en el primer intento de marcado para la estación central. OFF: el sistema no marca la secuencia de cancelación de llamada en espera.
[5]	ON: T-Link habilitado. OFF: T-Link deshabilitado.
[6]	ON: el temporizador del retardo de transmisión de falla CA utilizará horas. OFF: el retardo será en minutos.
[7]	ON: el número de intentos de marcado para formato de marcado residencial es uno. OFF: El marcado residencial sigue el contador de intentos de marcado.
[8]	Para uso futuro

Sección [383] Cuartas opciones del comunicador

Opción	Descripción
[1]	ON: Eventos programados para comunicar el n° de teléfono 1 utilizarán el número de la cuenta de la partición de la sección [311]. Eventos programados para comunicar el n° de teléfono 2 utilizarán el número de la cuenta de la partición de la sección [312]. OFF: Cada evento utilizará el código de cuenta de su respectiva partición.
[2-8]	Para uso futuro

Sección [389] Frecuencia de verificación de falla del T-Link

Programe el período (en segundos) entre las verificaciones para saber si el módulo T-Link está presente. **Valores válidos:** [001]-[255].

Sección [401] Opciones de descarga (DLS)

Opción	Descripción
[1]	ON: el sistema contestará las llamadas de entrada para download (número de toques programados o llamada doble). OFF: el sistema no contesta las llamadas recibidas utilizando la rutina de llamada doble para download.  Esas configuraciones no afectan la ventana de download DLS de seis horas en la activación.
[2]	ON : el usuario puede habilitar el download para la ventana DLS utilizando el comando [*][6] . OFF : el usuario no puede habilitar el download.

- [3] **ON** : el sistema se apagará tras una conexión DLS exitosa y devolverá la llamada a la computadora utilizando el número de teléfono DLS (sección [402]).
OFF : el sistema permanece conectado a la computadora.
- [4] **ON** : el usuario puede iniciar una sesión de download utilizando el comando **[*][6]**.
OFF : el usuario no puede iniciar una sesión de download.
- [5] **ON** : el sistema intentará llamar la computadora del DLS tras transmitir un evento de memoria de eventos 75% llena a la estación central.
OFF : el sistema NO llama la computadora de download tras transmitir ese evento.

[6]-[8] **Para uso futuro**

Sección [402] Número de teléfono de la computadora de descarga

El número de teléfono de la computadora de download es utilizado para las funciones de retorno de llamadas, DLS iniciado por el usuario y carga automática de la memoria de eventos. Programe el número de teléfono según necesario. Los dígitos HEX poden ser incluso para aplicaciones especiales:

HEX [A]	No utilizado	HEX [D]	Búsqueda del tono de marcado adicional
HEX [B]	Simula el oprimir de la tecla [*]	HEX [E]	Pausa de dos segundos
HEX [C]	Simula el oprimir de la tecla [#]	HEX [F]	Final del marcador del número de teléfono

Sección [403] Código de acceso de descarga del DLS

Programe el código de acceso con seis dígitos del download. Tras la conexión, el sistema conectará solamente la computadora de download si el código de acceso de download programado coincide con el código de acceso de download programado en el archivo de la computadora.

Sección [404] Código de identificación del panel

Programe el código de identificación con seis dígitos del panel. Ese código es utilizado por la computadora de download verifique si la cuenta correcta está retornando la llamada (función de retorno de llamada) o para identificar cual archivo de cuenta del cliente debe utilizarse (funciones de DLS iniciado por el usuario y upload automático de la memoria de eventos).

Sección [405] Temporizador de doble llamada

Programe el tiempo máximo, en segundos, entre las llamadas cuando conecte el panel utilizando la función de llamada doble. Valores válidos: **[000]** a **[255]**.

Sección [406] Número de timbres para contestar

Programe el número de toques consecutivos que el panel deberá detectar para contestar el download. Valores válidos: **[000]** a **[010]**.

Sección [499] Iniciar comunicaciones vía PC-Link

Escriba el comando siguiente para iniciar el download por vía PC-Link – Sección [499] [código del instalador] [499]. La conexión del conector PC-Link iniciará la conexión automáticamente si el DLS es iniciado antes de la conexión del PC-Link Header.

Sección [501] a [514] Atributos de salidas programables PGM1 a PGM14

Estas secciones son utilizadas para personalizar la operación de las salidas PGM (Sección [501] para la PGM 1, Sección [502] para PGM 2, etc.). Las opciones disponibles dependen del tipo de salida PGM programado. Cuando son programadas las opciones de salida PGM (Sección [009] a [011]) el sistema restaurará la configuración de fábrica de los atributos de PGM. Los atributos de PGM serán restaurados valores de fábrica si una nueva opción de salida PGM es programada.

Opción de salida PGM [01], [03] a [08], [11] a [22], [25],[26], [28], [30], [33], [34]

Opción Descripción

- [3] **ON**: la salida PGM funcionará normalmente (cambia a conexión de tierra cuando es activada).
OFF: la salida PGM será conectada a tierra normalmente y cambiará para recolector abierto (circuito abierto) cuando es activada.

Opción de salida PGM [19] a [22]

Opción Descripción

- [4] **ON** : la salida PGM se activará en la duración del temporizador de salida PGM cuando el comando **[*][7][x]** es ejecutado.
OFF : la salida PGM quedará anclada hasta que el comando **[*][7][x]** sea ejecutado nuevamente.
- [5] **ON** : un código de usuario válido deberá marcarse después del comando **[*][7][x]**.
OFF : el código de usuario no es necesario.

Opción de salida PGM [09]

Opción	Descripción
[1]	ON : la salida PGM es activada en la presencia de una condición de falla de servicio necesario.
[2]	ON : la salida PGM es activada en la presencia de una condición de falla de CA.
[3]	ON : la salida PGM es activada en la presencia de una condición de falla en la línea telefónica.
[4]	ON : la salida PGM es activada en la presencia de una condición de falla en la comunicación.
[5]	ON : la salida PGM es activada en la presencia de una condición de falla en la zona.
[6]	ON : la salida PGM es activada en la presencia de una condición de sabotaje de la zona.
[7]	ON : la salida PGM será activada en la presencia de una condición de falla de batería baja en zona inalámbrica.
[8]	ON : la salida PGM será activada en la presencia de una condición de pérdida del reloj.

Opción de salida PGM [10]

Opción	Descripción
[1]	ON : la salida PGM es activada si ocurre una alarma de hurto.
[2]	ON : la salida PGM es activada si ocurre una alarma de incendio.
[3]	ON : la salida PGM es activada si ocurre una alarma de pánico.
[4]	ON : la salida PGM es activada si ocurre una alarma de emergencia médica.
[5]	ON : la salida PGM es activada si ocurre una alarma de supervisión.
[6]	ON : la salida PGM es activada si ocurre una alarma de prioridad.
[7]	ON : la salida PGM será activada si ocurre una alarma de Atraco 24 horas.
[8]	ON : la salida PGM es activada por el tiempo programado en el temporizador de salida PGM. OFF : la salida PGM será trabada hasta que un código de usuario válido sea marcado.

 *Si la PGM de eventos del sistema está programada para que siga el temporizador de salida de comando, todos los atributos deberán habilitarse.*

Opción de salida PGM [31]

Opción	Descripción
[1]	ON : la salida PGM es activada si ocurre una alarma de incendio.
[2]	ON : la salida PGM es activada si ocurre una alarma de pánico.
[3]	ON : la salida PGM es activada si ocurre una alarma de hurto.
[4]	ON : la salida PGM es activada si ocurre una apertura/cierre.
[5]	ON : la salida PGM es activada si una zona es excluida automáticamente.
[6]	ON : la salida PGM es activada si ocurre una alarma de emergencia médica.
[7]	ON : la salida PGM será activada si ocurre una alarma confirmada y un código policial.
[8]	ON : la salida PGM es activada cuando la condición seleccionada es verdadera. OFF : la salida PGM será trabada hasta que un código de usuario válido sea marcado.

Opción de salida PGM [32]

Opción	Descripción
[1]-[7]	Para uso futuro
[8]	ON : la PGM será activada por la duración programada en el temporizador de salida PGM. OFF : la PGM será activada cuando ocurra una apertura tras alarma y será desactivada cuando un código de acceso válido es marcado.

Opción de salida PGM [29] y [35]-[41]

Opción	Descripción
[1]-[2]	Para uso futuro
[3]	ON : la PGM cambiará a la conexión de tierra cuando ocurra un evento. OFF : la PGM cambiará al circuito abierto cuando ocurra un evento.
[4]-[7]	Para uso futuro

- [8] **ON:** La PGM sigue la lógica AND, necesitando que todas las zonas asignadas sean activadas para que esta sea activada. Será desactivada siempre que una de las zonas asignadas sea restaurada.
OFF: La PGM sigue la lógica OR, necesitando que al menos una de las zonas asignadas sea activada para activar la salida, y será desactivada solamente cuando todas las zonas asignadas sean restauradas.

 *Las zonas son asignadas a esa PGM en la sección de asignación de partición a PGM [551]-[564]*

Sección [551] a [564] Asignación de particiones a PGM

Estas secciones son utilizadas para personalizar la operación de las salidas PGM (Sección [551] para la PGM 1, Sección [552] para PGM 2, etc.). Active la opción correcta en la sección correcta para asignar la salida PGM a una partición específica. Las salidas PGM pueden asignarse a más de una partición. Para las salidas PGM consideradas salidas del “sistema” (Ej.: salida de problema), la programación en esas secciones no afectará la operación de la salida PGM. Para los tipos de PGM 29, 35-41 del seguidor de zona, esas secciones son utilizadas para asignar zonas específicas a la PGM.

 Cualquier tipo de PGM de salida de comando no puede asignarse a más de una partición.

Sección [601] a [608] Códigos de reporte adicionales

Programa el código de reporte para todos los eventos que serán transmitidos. Para obtener la descripción del momento que cada evento será transmitido, consulte el Apéndice A – Códigos de reporte. El panel también acepta la transmisión en los formatos SAI y Contact ID automáticos. Programa los datos [00] para deshabilitar la transmisión de un evento. Si cualquier otro dato es programado (datos de [01] a [FF]) el panel generará automáticamente el evento correcto para transmitir a la estación central. Para todos los formatos, excepto SIA y Contact ID automáticos, el panel no intentará transmitir un evento si los datos [00] ó [FF] son programados como el código de reporte

Sección [681] a [688] Horario de auto-desarmado

Programa el tiempo para desarmar automáticamente (Sección [681] para la partición 1, Sección [682] para la partición 2, etc) para cada día de la semana. Cada sección tiene siete campos de cuatro dígitos, dos dígitos para la hora, dos dígitos para los minutos, de domingo a sábado. Programa utilizando el formato militar (por ejemplo, para armar automáticamente a las 8:00 PM, programe los datos [20][00]). Valores válidos: [00][00] a [23][59] – programe [99][99] para que deshabilite el desarmado automático.

Sección [691] a [698] Programación de feriados para desarme automático

Programa las fechas por utilizar para la programación de feriados para el desarmado automático (Sección [691] para la partición 1, Sección [692] para la partición 2, etc.) Cada sección tiene 14 campos de seis dígitos, dos dígitos para el mes; dos dígitos para el día y dos dígitos para el año. El panel no se desarmará en las fechas programadas. El formato de fecha es MMDDAA. Programa [99][99][99] para deshabilitar la programación de feriados para el desarmado automático.

Sección [700] Ajuste automático del reloj

Programa el número de segundos para el último minuto del día. Esto puede utilizarse para efectuar pequeñas correcciones en el reloj si la frecuencia de CA no es confiable. Valores válidos: [01] a [99].

Sección [701] Primeras opciones internacionales

Opción	Descripción
[1]	ON: configura el sistema para CA de 50 Hz. OFF: configura el sistema para CA de 60 Hz.
[2]	ON: el sistema utiliza el cristal interno para el reloj del panel interno. OFF: el sistema utiliza la frecuencia de CA para el reloj del panel interno.
[3]	ON: el sistema no permitirá armar en la presencia de una condición de problema de CA o de batería baja. OFF: el armado será permitido.
[4]	ON: todos los sabotajes serán anclados y no permitirá armar. Entre en la programación de instalador para borrar la condición de problema y volver a la operación normal. OFF: los problemas de sabotaje no serán anclados y permitirá armar.
[5]	ON: todos los códigos de acceso tienen seis dígitos. OFF: todos los códigos de acceso tienen cuatro dígitos.
[6]	ON: el sistema se apagará si es detectado un tono de ocupado. Ese intento no será contado como parte de los intentos máximos de marcado programados. OFF: el panel no detectará tonos de ocupado.
[7]	ON: el sistema cargará la batería a aproximadamente 700 mA. OFF: el sistema cargará la batería a 400 mA.
[8]	ON: el sistema cancelará una sesión DLS, un acceso al Escort, una sesión de escucha/dos vías si ocurre un evento de comunicación con la estación central. OFF: eventos no críticos (prueba periódica y prueba del sistema) no cancelarán la sesión. Los eventos serán comunicados tras la conclusión de la sesión.

Sección [702] Segundas opciones internacionales

Opción	Descripción
[1]	ON: el comunicador utiliza la relación de establecimiento/quiebra de 33/67 en el marcado por pulso. OFF: el sistema utiliza la relación de establecimiento/quiebra de 40/60.
[2]	ON: el sistema marca independientemente de la presencia del tono de marcado tras el primer intento. OFF: el sistema marca solamente si se detecta un tono de marcado.

- [3] **ON:** cambia el tiempo del ciclo de transmisión de prueba periódica a minutos.
OFF: envía una transmisión de prueba tras el número de días programado.
- [4] **ON:** el sistema acepta formatos de pulso de handshake de 1600 Hz.
OFF: el sistema acepta formatos de pulso de handshake de 1400 Hz ó 2300 Hz.
- [5] **ON:** el sistema genera un tono por 500 mS a cada dos segundos indicando que el equipo digital está haciendo la llamada vs. una llamada de voz.
OFF: el sistema no genera un tono.
- [6] **ON:** el tono generado (2100 Hz.) indica que el equipo digital está haciendo la llamada.
OFF: el tono es de 1300 Hz.
- [7] **ON:** la ventana de download del DLS es de una hora.
OFF: la ventana de download del DLS es de seis horas.
- [8] **ON:** el sistema activa la salida de sirena si ocurre un problema de **falla en la comunicación** mientras el sistema es armado.
OFF: el sistema NO activa la salida de sirena si ocurre un problema de falla en la comunicación mientras el sistema esté armado.

Sección [703] Retardo entre intentos de marcado

Programa el tiempo que el panel esperará entre los intentos de marcado para transmitir un evento a la estación central.
Valores válidos: [001] a [255].

Sección [800]-[851] Programación del módulos

Las secciones de programación siguiente son utilizadas para programar módulos diferentes que pueden conectarse al panel de control. Consulte el manual de instalación respectivo para obtener información sobre la instalación y la programación.

- Sección [801]:** Programación del módulo de impresión PC5400
- Sección [802]:** Programación del módulo VOX PC59xx
- Sección [803]:** Programación del comunicador alterno
- Sección [804]:** Programación inalámbrica
- Sección [805]:** Programación posible de enderezar del PC5100
- Sección [851]:** Programación del T-Link

Instrucciones especiales del instalador

Sección [899] Programación por plantillas

Seleccionar [*][8] [código del instalador] [899] muestra el código de Programación por plantillas actual con 5 dígitos. Consulte el Apéndice F – Programación por plantillas para obtener una descripción detallada de los modelos disponibles y los códigos de 5 dígitos correspondientes. Tras marcar un código de programación de 5 dígitos válido, usted será solicitado a marcar el siguiente en la secuencia a continuación:

 Un teclado numérico de la serie PK55xx o RFK55xx debe ser utilizado para esta característica, v1.1 o más alto.

Sección [900] Versión del panel

Solamente disponible con los teclados LCD5500 ó PK/RFK5500. El sistema mostrará la versión del panel de control (por ejemplo, [0410] indica que la versión del panel es 4.10).

Sección [901] Prueba de desplazamiento de instalador

El sistema **ACTIVARA** la prueba de desplazamiento del instalador. Los LEDs Listo, Armado y Problema se pondrán intermitentes rápidamente mientras la prueba esté activa. Siempre que una zona es activada, el sistema activará la salida de sirena por dos segundos y registrará el evento en la memoria de eventos. Para **DESACTIVAR** la prueba de desplazamiento del instalador, entre en la sección [901] nuevamente. El sistema cerrará automáticamente el modo de prueba tras 15 minutos de no activar se ninguna zona.

Sección [902] Restauración de supervisión de módulos

Todos los módulos se registrarán automáticamente dentro de un minuto tras la conexión al bus de datos. Entre en la sección [902] para borrar los módulos detectados si un módulo es removido, si los puentes PC5108 son alterados o si las asignaciones de posición de teclado son programadas. El sistema verificará nuevamente el bus de datos para determinar cuales módulos están conectados.

Sección [903] Ver supervisión de módulos

El teclado mostrará los módulos detectados por el sistema encendiendo la luz de la zona asociada (teclados LED), indicando los números (teclados LCD de mensaje fijo) o mostrando los módulos detectados en lenguaje claro (teclados LCD programables). Consulte la tabla a continuación.

Luz del indicador (Zona)	Módulo
[01] a [08]	Teclado en la posición n° 1 a n° 8
[09] a [14]	Expansor de zonas PC5108 n° 1 a n° 6
[15]	Módulo PC5100
[16]	Expansor de zonas PC5108 n° 7
[17]	Módulo RF5132 o teclado RFK con receptor integrado inalámbrico
[18]	PC5208
[19]	Módulo PC5204
[20]	Módulo PC5400
[21]	Módulo PC59xx
[22]	Comunicador alterno
[24]	Escort5580 o Escort5580TC
[26] a [29]	PC5200 n°. 1 a n°. 4

Sección [904] Prueba de localización de módulo inalámbrico

Entre en la sección [904] seguida por el número de dos dígitos de la zona inalámbrica por probar. Cuando una señal inalámbrica es recibida del transmisor seleccionado, el sistema indicará el lugar como **Bueno** (Good) o **Malo** (Bad) así:

Bueno: Un squawk sirena, Una señal audible del teclado, luz de la zona del teclado [1] ENCENDIDA

Malo: Tres squawks sirena, 3 señales audibles del teclado, luz de la zona del teclado [3] ENCENDIDA

Oprima [#] para salir cuando la prueba esté concluida. Marque el número de dos dígitos de la zona para el próximo dispositivo inalámbrico por probar u oprima [#] para volver a la programación estándar.

Sección [989] Código maestro de fábrica

Entre en la sección [989][código del instalador]. Ello permitirá que el instalador regrese a valores de fábrica código maestro.

Sección [990] Habilitar bloqueo de instalador (Habilitar Lockout)

Entre en la sección [990][Código del instalador][990] para habilitar la función de bloqueo de instalador. No podrá ejecutarse un restablecimiento a valores de fábrica cuando la función de bloqueo de instalador esté **ACTIVADA**. Además de ello, el sistema accionará el relé de captura de línea 10 veces si el panel es accionado para indicar que la función está **ACTIVADA**.

Sección [991] Deshabilitar bloqueo de instalador (Deshabilitar Lockout)

Entre en la sección [991][Código del instalador][991] para **DESHABILITAR** la función de bloqueo de instalador.

Sección [993] a [999]: Panel/Módulo a valores de fábrica

Las siguientes secciones pueden utilizarse para restaurar a valores de fábrica un módulo o del panel de control principal. Entre en la sección apropiada, seguido del código de instalador, seguido del número de la sección (Ej.: [993][código de instalador][993]).

Sección [993]: Valores de fábrica del comunicador **Sección [995]:** Valores de fábrica del módulo Escort5580

Sección [996]: Valores de fábrica del receptor inalámbrico

Sección [997]: Valores de fábrica del módulo PC5400

Sección [998]: Valores de fábrica del módulo PC59xx

Sección [999]: Valores de fábrica del panel de control principal

Restablecer el panel de control a valores de fábrica

Ejecute los procedimientos siguientes para restaurar a valores de fábrica el panel de control :

1. Apague el sistema por completo.
2. Conecte un corto entre la zona 1 y la salida PGM1 del panel de control (desconecte el resto de los cables de las terminales).
3. Encienda el panel de control (solamente la alimentación CA) por 10 segundos completos.
4. Apague el panel de control, remueva el corto entre la zona 1 y la salida PGM1.
5. Encienda el panel de control.

Sección 5: Planillas de programación

5.1 Índice de las planillas de programación

Opción de programación	Página	Opción de programación	Página
[000] Registro del teclado	28	[348] Códigos de reporte de prueba	42
[001]-[004] Definiciones de zona	28	[350] Opciones de formato del comunicador	42
[005] Tiempos del sistema	29	[351]-[358] Enrutamiento de llamadas de alarma/restauración	43
[006] Código del instalador.....	29	[359]-[366] Enrutamiento de llamadas de sabotaje/restauración	43
[007] Código maestro.....	29	[367]-[374] Enrutamiento de llamadas de apertura cierre	43
[008] Código de mantenimiento	29	[375] Enrutamiento de llamadas de mantenimiento del sistema	43
[009] Programación de las salidas PGM 1 y 2 (Panel principal)	30	[376] Enrutamiento de llamadas de trans.de prueba del sistema	43
[010] Programación de las salidas PGM 3-10 (Panel principal/PC5208).....	30	[377] Variables de comunicación	44
[011] Programación de las salidas PGM 11-14 (PC5204)	30	[378] Hora de transmisión de prueba periódica	44
[012] Opciones de bloqueo del teclado	30	[379] Hora de transmisión del DLS periódico	44
[013] Primeras opciones del sistema.....	30	[380] Primeras opciones del comunicador	44
[014] Segundas opciones del sistema.....	31	[381] Segundas opciones del comunicador.....	44
[015] Terceras opciones del sistema	31	[382] Terceras opciones del comunicador.....	45
[016] Cuartas opciones del sistema.....	31	[383] Cuartas opciones del comunicador	45
[017] Quintas opciones del sistema	31	[401] Opciones de descarga (DLS)	45
[018] Sextas opciones del sistema	32	[402] Número de teléfono de la computadora de descarga	45
[019] Séptimas opciones del sistema	32	[403]-[404] Código de acceso de descarga del DLS/Código de identificación del panel ..	45
[020] Asignación de zona al teclado	32	[405] Temporizador de doble llamada del contestador automático	45
[021] Octavas opciones del sistema	32	[406] Número de timbres para contestar	45
[022] Novenas opciones del sistema	33	[499] Iniciar comunicaciones vía PC-Link	45
[023] Décimas opciones del sistema.....	33	[501]-[502] Atributos de salidas programables PGM 1 y 2 (Panel principal)	47
[030] Respuesta rápida de circuito (Zonas 1-8)	33	[503]-[504] Atributos de salidas programables PGM 3 y 4 (Panel principal/PC5208).....	47
[101] - [164] Atributos de las zonas.....	34	[505]-[510] Atributos de salidas programables PGM 5-10 (5208).....	47
[165] Intentos máximos de marcado para cada número de teléfono.....	36	[511]-[514] Atributos de salidas PGM 11-14 (5204).....	47
[166] Espera de post-marcado para handshake (Todos los formatos)	37	[551]-[552] Asignación de particiones a las salidas PGM 1 y 2.....	47
[167] Espera por confirmación de las comunicaciones de la interfaz de T-Link.....	37	[553]-[554] Asignación de particiones a las salidas PGM 3 y 4.....	48
[168] Adelanto del reloj (Horario de verano)	37	[555]-[560] Asignación de particiones a las salidas PGM 5-10	48
[169] Retorno del ajuste del reloj (Horario estándar)	37	[561]-[564] Asignación de particiones a las salidas PGM 11-14.....	48
[170] Temporizador de salida PGM.....	37	[601]-[604] Códigos de reporte de cierre (arme)	48
[171] Temporizador de salida PGM de sabotaje	37	[605]-[608] Códigos de reporte de apertura (desarme).....	49
[173] Temporizador del retardo de la sirena	37	[681]-[688] Horario de auto-desarmado	49
[175] Posponer auto-armado	37	[691]-[698] Programación de lo feriados para el desarme automático	49
[176] Temporizador de la zona de cruce/código policial	37	[700] Ajuste automático del reloj	50
[181]-[188] Horario de auto-armado.....	37	[701] Primeras opciones internacionales.....	50
[190] Pre-alerta de autoarmado por inactividad.....	37	[702] Segundas opciones internacionales	50
[191]-[198] Auto-armado por inactividad.....	38	[703] Retardo entre los intentos de marcado.....	50
[199] Pre-alerta de auto-armado	38	[801] Programación del módulo de impresión PC5400	51
[201] Selección de Particiones	38	[802] Programación VOX PC59xx	51
[301] 1º número de teléfono (32 dígitos)	39	[804] Programación de expansión inalámbrico RF5132.....	51
[302] 2º número de teléfono (32 dígitos)	39	[805] Programación PC5100	51
[303] 3º número de teléfono (32 dígitos)	39	[851] Programación T-LINK.....	51
[304] Código de cancelación de llamada en espera (6 dígitos).....	39	[899] Programación por plantillas.....	51
[310] Código de cuenta del sistema	39	[900] Versión del panel	51
[311]-[318] Números de cuenta de la partición 1-8	39	[901] Modo de prueba de desplazamiento del instalador	51
[320]-[323] Códigos de reporte de alarma, zonas 01-64.....	39	[902] Restauración de supervisión de los módulos	51
[324]-[327] Códigos de reporte de restauración de alarma, zonas 01-64	40	[903] Ver supervisión de módulos.....	51
[328] Códigos de reporte de alarma diversos.....	40	[904] Prueba de localización del módulo inalámbrico	51
[329] Restauración y alarma de prioridad	40	[989] Código maestro valores de fábrica	51
[330]-[333] Códigos de reporte de sabotaje, zonas 01-64	40	[990] Habilitar bloqueo de instalador.....	51
[334]-[337] Códigos de reporte de restauración de sabotaje, zonas 01-64	41	[991] Deshabilitar bloqueo del instalador.....	51
[338] Códigos de reporte de sabotaje diversos	41	[993] Valores de fábrica del comunicador alterno	51
[339]-[340] Códigos de reporte de cierre (arme)	41	[995] Valores de fábrica del Escort5580	51
[341] Códigos de reporte de cierre (arme) diversos.....	41	[996] Valores de fábrica del RF5132.....	51
[342]-[343] Códigos de reporte de apertura (desarme).....	41	[997] Valores de fábrica del PC5400.....	51
[344] Códigos de reporte de apertura (desarme) diversos	42	[998] Valores de fábrica del PC59xx.....	51
[345] Códigos de reporte de alarma de mantenimiento	42	[999] Valores de fábrica del panel de control.....	51
[346] Códigos de reporte de restauración de mantenimiento	42		
[347] Códigos de reporte de mantenimiento diversos	42		

Planillas de programación

f Las secciones de programación sombreadas indican los requisitos mínimos de programación. Los estándares SIA FAR CP-01 son indicados por texto en gris.

Programación de la partición/posición de los teclados y teclas de función

[000] Registro del teclado

f Esto debe hacerse en cada teclado que requiere programación.

[0] Dirección de la posición [Valores válidos: 0-8 para la partición, 1-8 para la posición. (Ej.: para registrar un teclado en la partición 3 y en la posición 1, marque (31).

[1] Asignación de la tecla de función 1 (Valores válidos: 00-33)

[2] Asignación de la tecla de función 2 (Valores válidos: 00-33)

[3] Asignación de la tecla de función 3 (Valores válidos: 00-33)

[4] Asignación de la tecla de función 4 (Valores válidos:00-33)

[5] Asignación de la tecla de función 5 (Valores válidos: 00-33)

Opciones de teclas de función:

00 No utilizada	11 [*][5] Programación de códigos de acceso	22 Desarmar global
01 Selección de la partición 1	12 [*][6] Funciones de usuario	23 Llamar memoria de exclusión
02 Selección de la partición 2	13 Salida de comando n°. 1 [*][7][1]	24 Grupo de exclusión
03 Armado en modo Presente	14 Salida de Com. n°. 2 [*][7][2]/Rest.n de sensor	25 Para uso futuro
04 Armado en modo Ausente	15 Armado en modo Presente global	26 Hora y fecha
05 [*][9] Armado de no entrada	16 [*][0] Salida rápida	27 Selección de la partición 3
06 [*][4] Activación/Desactivación del sonido de la puerta	17 [*][1] Reactivación de zonas Presente/Ausente	28 Selección de la partición 4
07 [*][6][—][4] Prueba del sistema	18 Armado en modo Ausente global	29 Selección de la partición 5
08 [*][1] Modo de exclusión	19 Salida de comando 3 [*][7][3]	30 Selección de la partición 6
09 [*][2] Menú de problemas	20 Para uso futuro	31 Selección de la partición 7
10 [*][3] Memoria de alarma	21 Salida de comando 4 [*][7][4]	32 Selección de la partición 8

	Partición / Posición	[20] Zona Asignada	Tecla 1	Tecla 2	Tecla 3	Tecla 4	Tecla 5
Estándares de los ICONOS/LEDS	11	00	03	04	06	14	16
Estándares de mensajes completos	18	00	03	04	06	14	16
TECLADO 1		00					
TECLADO 2		00					
TECLADO 3		00					
TECLADO 4		00					
TECLADO 5		00					
TECLADO 6		00					
TECLADO 7		00					
TECLADO 8		00					

[001]-[004] Definiciones de zona

00 Zona no utilizada	13 Gas 24 horas*	29 Incendio verificado automáticamente*
01 Retardo 1*	14 Calor 24 horas*	30 Supervisión de incendio
02 Retardo 2*	15 Médica 24 horas*	31 Zona diurna*
03 Instantáneo*	16 Pánico 24 horas*	32 Presente/Ausente instantánea*
04 Interna*	17 Emergencia 24 horas*	35 Sirena/Cigarra 24 horas
05 Presente/Ausente interna*	18 Extintor de incendio 24 horas*	36 Sabotaje 24 horas
06 Presente/Ausente con retardo*	19 Agua 24 horas*	37 Zona nocturna
07 Incendio con retardo 24 horas (alambrado)**	20 Congelamiento 24 horas*	41 Monóxido de carbono (CO) 24 horas (alambrado)
08 Incendio estándar 24 horas (alambrado)	21 Sabotaje 24 horas* con bloqueo	81 Monóxido de carbono (CO) 24 horas (inalámbrico)
09 Supervisión 24 horas*	22 Armado por llave momentáneo*	87 Incendio con retardo 24h (inalámbrico/direccionable)**
10 Cigarra de supervisión 24 horas*	23 Armado por llave sostenida*	88 Incendio estándar 24 hrs (inalámbrico/direccionable)**
11 Hurto 24 horas*	25 Retardo interno*	
12 Atraco 24 horas*	26 Sin alarma 24 horas*	

*Solamente para aplicaciones de hurto

** Solamente para aplicaciones de incendio residenciales

Sección	Zona	Fab.		Sección	Zona	Fab.		Sección	Zona	Fab.		Sección	Zona	Fab.	
[001]	01	01	_ _	[002]	17	00	_ _	[003]	33	00	_ _	[004]	49	00	_ _
	02	03	_ _		18	00	_ _		34	00	_ _		50	00	_ _
	03	03	_ _		19	00	_ _		35	00	_ _		51	00	_ _
	04	03	_ _		20	00	_ _		36	00	_ _		52	00	_ _
	05	04	_ _		21	00	_ _		37	00	_ _		53	00	_ _
	06	04	_ _		22	00	_ _		38	00	_ _		54	00	_ _
	07	04	_ _		23	00	_ _		39	00	_ _		55	00	_ _
	08	04	_ _		24	00	_ _		40	00	_ _		56	00	_ _
	09	00	_ _		25	00	_ _		41	00	_ _		57	00	_ _
	10	00	_ _		26	00	_ _		42	00	_ _		58	00	_ _
	11	00	_ _		27	00	_ _		43	00	_ _		59	00	_ _
	12	00	_ _		28	00	_ _		44	00	_ _		60	00	_ _
	13	00	_ _		29	00	_ _		45	00	_ _		61	00	_ _
	14	00	_ _		30	00	_ _		46	00	_ _		62	00	_ _
	15	00	_ _		31	00	_ _		47	00	_ _		63	00	_ _
	16	00	_ _		32	00	_ _		48	00	_ _		64	00	_ _

[005] Tiempos del sistema

Valores válidos para los retardos de entrada: 030-255, Valores válidos para los retardos de salida: 045-255 para cumplir con SIA CP-01.

[01] Tiempos de entrada/salida de la partición 1

030 |_|_|_| Retardo de entrada 1
 045 |_0_|_3_|_0_| Retardo de entrada 2
 120 |_0_|_6_|_0_| Retardo de salida

[02] Tiempos de entrada/salida de la partición 2

030 |_|_|_| Retardo de entrada 1
 045 |_0_|_3_|_0_| Retardo de entrada 2
 120 |_0_|_6_|_0_| Retardo de salida

[03] Tiempos de entrada/salida de la partición 3

030 |_|_|_| Retardo de entrada 1
 045 |_0_|_3_|_0_| Retardo de entrada 2
 120 |_0_|_6_|_0_| Retardo de salida

[04] Tiempos de entrada/salida de la partición 4

030 |_|_|_| Retardo de entrada 1
 045 |_0_|_3_|_0_| Retardo de entrada 2
 120 |_0_|_6_|_0_| Retardo de salida

[09] Temporizador la interrupción de la sirena (Todas las particiones)

004 |_|_|_| Digite 3 dígitos entre 001-255

i Para instalaciones en conformidad con SIA CP-01, el retardo de salida debe estar dentro del intervalo de 045-255 segundos (Estándar: 60 segundos). Si el retardo de salida es silencioso (Sección 14, opción 6 o tecla de función de Armado Presente), deberá ser el doble del valor programado, pero no debe exceder los 255 segundos (es decir, 090-255 segundos).

i Para instalaciones UL, el retardo de entrada y el retardo de comunicaciones no deben exceder 60 segundos.

i La reiniciación del tiempo de salida debe ser desactivada cuando el panel es utilizado en conjunto con el T-Link TL250/TL300.

[006] Código del instalador

De Fábrica

5555 |_|_|_|_|_|_|_|

[007] Código maestro*

De Fábrica

1234 |_|_|_|_|_|_|_|

[008] Código de mantenimiento

De Fábrica

AAAAI |_|_|_|_|_|_|_|

*El código maestro puede restaurarse a valores de fábrica en la sección [989] (Programación a valores de fábrica del código maestro)

Opciones de salida programables

- | | | |
|----------------------------------------------------------------------|--------------------------------------------------------|-----------------------------------------------|
| 01 Salida de sirena de incendio y hurto residencial | 17 Estado de armado Ausente | 34 Armado en modo Ausente sin zonas excluidas |
| 02 Para uso futuro | 18 Estado de armado en Presente | 35 Seguidor de zona (Zonas 9-16) |
| 03 Restauración del sensor [*][7][2] | 19 Salida de comando n°. 1 ([*][7][1]) | 36 Seguidor de zona (Zonas 17-24) |
| 04 Soporte para detector de humo de 2 hilos (solamente PGM 2) | 20 Salida de comando n°. 2 ([*][7][2]) | 37 Seguidor de zona (Zonas 25-32) |
| 05 Estado armado del sistema | 21 Salida de comando n°. 3 ([*][7][3]) | 38 Seguidor de zona (Zonas 33-40) |
| 06 Listo para armar | 22 Salida de comando n°. 4 ([*][7][4]) | 39 Seguidor de zona (Zonas 41-48) |
| 07 Modo de seguimiento de la sirena del teclado | 23 Entrada silenciosa 24 horas | 40 Seguidor de zona (Zonas 49-56) |
| 08 Pulso de cortesía | 24 Entrada audible 24 horas | 41 Seguidor de zona (Zonas 57-64) |
| 09 Salida de problema en el sistema (con opciones de problemas) | 25 Salida de incendio y hurto con retardo | |
| 10 Evento del sistema [Estroboscopio (con opciones de eventos)] | 26 Salida de prueba de la batería | |
| 11 Sabotaje del sistema (todas las fuentes: zonas, teclado, módulos) | 28 Salida de Atraco | |
| 12 TLM y alarma | 29 Seguidor de zona (Zonas 1-8) | |
| 13 Salida de desconexión | 30 Alarma de partición en memoria | |
| 14 Pulso de inicio de conexión de tierra | 31 Comunicador alterno | |
| 15 Operación remota (Soporte DLS) | 32 Abrir tras alarma | |
| 16 Para uso futuro | 33 Salida de estado de sirena y entrada a programación | |

[009] Programación de las salidas PGM1 y PGM2 (Panel principal)

Programa los atributos de la opción PGM en las secciones [501] - [514]. Programa la asignación de particiones a PGM en las secciones [551] - [564]. El PC1616 y el PC1832 tienen dos PGMs en la tarjeta (PGM 1 y 2). El PC1864 tiene cuatro PGMs en la tarjeta (PGM 1-4).

De Fábrica19 PGM 1**De Fábrica**10 PGM 2**[010] Programación de las salidas PGM3 a PGM10 (Panel principal/PC5208)**

 Programa los atributos de la opción PGM en las secciones [501]-[514]. Programa la asignación de particiones a PGM en las secciones [551] - [564].

De Fábrica01 PGM 3 (panel principal/PC5208)*01 PGM 4 (panel principal/PC5208)*01 PGM 5 (PC5208)01 PGM 6 (PC5208)**De Fábrica**01 PGM 7 (PC5208)01 PGM 8 (PC5208)01 PGM 9 (PC5208)01 PGM 10 (PC5208)

*Esas dos secciones permiten programar las salidas PGM3 y PGM4 en el panel principal, y las dos primeras salidas PGM en el PC5208. Si utiliza tanto las salidas del panel principal como las salidas del PC5208, la salida PGM3 funcionará de la misma forma que la primera salida del PC5208, y la salida PGM4 funcionará de la misma forma que la segunda salida del PC5208.

[011] Programación de las salidas PGM 11 a PGM 14 (PC5204)

 Programa los atributos de la opción PGM en las secciones [501] - [514]. Programa la asignación de particiones a PGM en las secciones [551] - [564].

De Fábrica01 PGM 1101 PGM 12**De Fábrica**01 PGM 1301 PGM 14**Otras opciones del sistema****[012] Opciones de bloqueo del teclado (de Fábrica = 000)**

 Si el bloqueo del teclado está activo, el panel no podrá desarmarse con un switch de llave.

Número de códigos inválidos antes del bloqueo (001-255 códigos)

Duración del bloqueo (001-255 minutos)

[013] Primeras opciones del sistema**Op Fab. ACTIVADA**

- | | | |
|---|-------------------------------------|-------------------------------------------------------------------|
| 1 | <input type="checkbox"/> | Circuitos normalmente cerrados |
| 2 | <input type="checkbox"/> | Resistencias de fin de línea doble |
| 3 | <input checked="" type="checkbox"/> | El panel mostrará todos los problemas mientras está armado |
| 4 | <input type="checkbox"/> | Sabotajes y fallas no serán mostradas como abiertas |
| 5 | <input checked="" type="checkbox"/> | Programación de auto-armado en [*][6] e instalador |
| 6 | <input checked="" type="checkbox"/> | Aviso audible en salida fallida habilitada |
| 7 | <input checked="" type="checkbox"/> | La memoria de eventos seguirá la desactivación automática de zona |
| 8 | <input type="checkbox"/> | Señal triple temporal de incendio |

DESACTIVADA

- | | |
|-------------------------------------|-------------------------------------------------------------------------------------|
| <input checked="" type="checkbox"/> | Resistencias de fin de línea |
| <input checked="" type="checkbox"/> | Resistencias de fin de línea simple |
| <input type="checkbox"/> | El panel mostrará solamente problemas de incendio mientras está armado |
| <input checked="" type="checkbox"/> | Sabotajes y fallas serán mostradas como abiertas |
| <input type="checkbox"/> | Programación de auto-armado solamente por instalador |
| <input type="checkbox"/> | Aviso audible en salida fallida deshabilitada |
| <input type="checkbox"/> | La memoria de eventos registra los eventos sin importar la desactivación automática |
| <input checked="" type="checkbox"/> | Señal de incendio pulsado estándar |

[014] Segundas opciones del sistema

Opción	Fab.	ACTIVADA	DESACTIVADA
1	<input type="checkbox"/>	Squawk de sirena de armado/desarmado habilitado	<input checked="" type="checkbox"/> Squawk de sirena de armado/desarmado deshabilitado
2	<input type="checkbox"/>	Squawk de sirena durante armado automático	<input checked="" type="checkbox"/> Squawk de sirena durante armado automático
3	<input type="checkbox"/>	Squawk de sirena en el retardo de salida	<input checked="" type="checkbox"/> Squawk de sirena en el retardo de salida
4	<input type="checkbox"/>	Squawk de sirena en el retardo de entrada	<input checked="" type="checkbox"/> Squawk de sirena en el retardo de entrada
5	<input type="checkbox"/>	Squawk de sirena bajo condición de problema	<input checked="" type="checkbox"/> Squawk de sirena bajo condición de problema
6	<input checked="" type="checkbox"/>	Retardo de salida audible	<input type="checkbox"/> Retardo de salida silencioso
7	<input type="checkbox"/>	Terminación del retardo de salida habilitada	<input checked="" type="checkbox"/> Terminación del retardo de salida deshabilitada
8	<input type="checkbox"/>	La sirena de incendio residencial es continua	<input checked="" type="checkbox"/> La sirena de incendio sigue el tiempo de sirena

[015] Terceras opciones del sistema

Opción	Fab.	ACTIVADA	DESACTIVADA
1	<input checked="" type="checkbox"/>	Tecla de incendio habilitada	<input type="checkbox"/> Tecla de incendio deshabilitada
2	<input type="checkbox"/>	Tecla de pánico audible (sirena/señales audibles)	<input checked="" type="checkbox"/> Tecla de pánico silenciosa
3	<input type="checkbox"/>	Salida rápida habilitada (activada para SIA CP-01)	<input checked="" type="checkbox"/> Salida rápida deshabilitada
4	<input checked="" type="checkbox"/>	Armado rápido habilitado (ningún código necesario)	<input type="checkbox"/> Armado rápido deshabilitado (código necesario)
5	<input type="checkbox"/>	Código necesario para exclusión	<input checked="" type="checkbox"/> Ningún código necesario para exclusión
6	<input type="checkbox"/>	Código maestro no modificable (activada para SIA CP-01)	<input checked="" type="checkbox"/> Código maestro modificable
7	<input checked="" type="checkbox"/>	TLM habilitado	<input type="checkbox"/> TLM deshabilitado
8	<input type="checkbox"/>	TLM audible (sirena) cuando armado	<input checked="" type="checkbox"/> Señales audibles de problema TLM cuando es armado

[016] Cuartas opciones del sistema

Opción	Fab.	ACTIVADA	DESACTIVADA
1	<input checked="" type="checkbox"/>	Se muestra problema de CA	<input type="checkbox"/> No se muestra problema de CA
2	<input type="checkbox"/>	Luz de problema intermitente bajo falla de CA	<input checked="" type="checkbox"/> Luz de problema NO sigue el estado de CA
3	<input type="checkbox"/>	Apagar las luces del teclado cuando no esté siendo utilizado	<input checked="" type="checkbox"/> Apagado de las luces del teclado desactivado
4	<input type="checkbox"/>	Código de acceso requerido para cancelar el apagado de las luces del teclado	<input checked="" type="checkbox"/> Ningún código necesario
5	<input checked="" type="checkbox"/>	Luz de fondo del teclado habilitada	<input type="checkbox"/> Luz de fondo del teclado deshabilitada
6	<input type="checkbox"/>	Modo ahorro de energía habilitado	<input checked="" type="checkbox"/> Modo ahorro de energía deshabilitado
7	<input type="checkbox"/>	Muestra exclusiones mientras está armado	<input checked="" type="checkbox"/> No muestra exclusiones mientras está armado
8	<input type="checkbox"/>	Sabotaje del teclado habilitado	<input checked="" type="checkbox"/> Sabotaje del teclado deshabilitado

[017] Quintas opciones del sistema

Opción	Fab.	ACTIVADA	DESACTIVADA
1	<input checked="" type="checkbox"/>	Llaves inalámbricas no usan códigos de acceso	<input type="checkbox"/> Llaves inalámbricas usan códigos de acceso
2	<input type="checkbox"/>	Registro de sobreposición de RF tras 5 minutos	<input checked="" type="checkbox"/> Registro de sobreposición de RF tras 30 segundos
3	<input type="checkbox"/>	Señales audibles de problema de sobreposición RF	<input checked="" type="checkbox"/> Señales audibles de problema de sobreposición de RF silenciosos
4	<input type="checkbox"/>	Ocurrencia doble habilitada	<input checked="" type="checkbox"/> Ocurrencia doble deshabilitada
5	<input type="checkbox"/>	Evento Tarde para cerrar habilitado	<input checked="" type="checkbox"/> Evento Tarde para cerrar deshabilitado
6	<input type="checkbox"/>	Horario de verano habilitado	<input checked="" type="checkbox"/> Horario de verano deshabilitado
7	<input type="checkbox"/>	Para uso futuro	<input type="checkbox"/>
8	<input type="checkbox"/>	Squawk sirena solamente en la condición de Armado/Desarmado con la tecla Ausente	<input checked="" type="checkbox"/> Squawk sirena con todos los Armados/Desarmados

[018] Sextas opciones del sistema

Opción	Fab.	ACTIVADA		DESACTIVADA
1	<input type="checkbox"/>	Excepción de transmisión de prueba periódica habilitada	✓	<input type="checkbox"/> Excepción de transmisión de prueba periódica deshabilitada
2	<input type="checkbox"/>	Para uso futuro	✓	<input type="checkbox"/>
3	<input type="checkbox"/>	Para uso futuro	✓	<input type="checkbox"/>
4	<input type="checkbox"/>	Para uso futuro	✓	<input type="checkbox"/>
5	<input type="checkbox"/>	Cigarra del teclado sigue a la sirena	✓	<input type="checkbox"/> Cigarra del teclado no sigue a la sirena
6	<input type="checkbox"/>	Cruce de zona habilitado	✓	<input type="checkbox"/> Código policial habilitado
7	<input type="checkbox"/>	Reinicio del retardo de salida habilitada (Habilitada para SIA CP-01)	✓	<input type="checkbox"/> Reinicio del retardo de salida deshabilitada
8	<input type="checkbox"/>	Señales audibles de problema de CA habilitados	✓	<input type="checkbox"/> Señales audibles de problema de CA deshabilitados

[019] Séptimas opciones del sistema

Opción	Fab.	ACTIVADA		DESACTIVADA
1	<input type="checkbox"/>	Para uso futuro	✓	<input type="checkbox"/>
2	<input type="checkbox"/>	Problemas son trabados	✓	<input type="checkbox"/> Problemas siguen la restauración
3	<input type="checkbox"/>	Primera zona en alarma habilitada	✓	<input type="checkbox"/> Primera zona en alarma deshabilitada
4	<input type="checkbox"/>	Para uso futuro	✓	<input type="checkbox"/>
5	<input type="checkbox"/>	Para uso futuro	✓	<input type="checkbox"/>
6	<input type="checkbox"/>	LED verde del teclado indica alimentación	✓	<input type="checkbox"/> Indicación de listo
7	<input type="checkbox"/>	[*][6] Accesible por todos los usuarios	✓	<input type="checkbox"/> Solamente código maestro
8	<input type="checkbox"/>	Para uso futuro	✓	<input type="checkbox"/>

Asignación de zona al teclado

[020] Asignación de zona al teclado

 *Solamente un teclado puede asignarse a una zona.*

De Fábrica

00	<input type="checkbox"/>	Zona del teclado (posición 1)
00	<input type="checkbox"/>	Zona del teclado (posición 2)
00	<input type="checkbox"/>	Zona del teclado (posición 3)
00	<input type="checkbox"/>	Zona del teclado (posición 4)
00	<input type="checkbox"/>	Zona del teclado (posición 5)
00	<input type="checkbox"/>	Zona del teclado (posición 6)
00	<input type="checkbox"/>	Zona del teclado (posición 7)
00	<input type="checkbox"/>	Zona del teclado (posición 8)

[021] Octavas opciones del sistema

Opción	Fab.	ACTIVADA		DESACTIVADA
1	<input type="checkbox"/>	Permiso de ingresar código de acceso durante retardo de entrada: denegado	✓	<input type="checkbox"/> Permiso de ingresar código de acceso durante retardo de entrada: aceptado
2	<input type="checkbox"/>	Para uso futuro	✓	<input type="checkbox"/>
3	<input type="checkbox"/>	Para uso futuro	✓	<input type="checkbox"/>
4	<input type="checkbox"/>	Para uso futuro	✓	<input type="checkbox"/>
5	<input type="checkbox"/>	Para uso futuro	✓	<input type="checkbox"/>
6	<input type="checkbox"/>	Desarmado por control inalámbrico solamente durante el retardo de entrada	✓	<input type="checkbox"/> Desarmado por control inalámbrico en cualquier momento
7	<input type="checkbox"/>	Para uso futuro	✓	<input type="checkbox"/>
8	<input type="checkbox"/>	Para uso futuro	✓	<input type="checkbox"/>

[022] Novenas opciones del sistema

Opción	Fab.	ACTIVADA	DESACTIVADA
1	<input type="checkbox"/>	Código de acceso necesario para [*][1], [*][2], [*][3]	✓ <input type="checkbox"/> Ningún código de acceso es necesario para [*][1], [*][2], [*][3]
2	<input type="checkbox"/>	Para uso futuro	✓ <input type="checkbox"/>
3	<input type="checkbox"/>	Para uso futuro	✓ <input type="checkbox"/>
4	<input type="checkbox"/>	Solo el código maestro excluye zonas definidas como Atraco	✓ <input type="checkbox"/> Cualquier código puede excluir zonas definidas como Atraco
5	<input type="checkbox"/>	Para uso futuro	✓ <input type="checkbox"/>
6	<input type="checkbox"/>	Para uso futuro	✓ <input type="checkbox"/>
7	<input type="checkbox"/>	Para uso futuro	✓ <input type="checkbox"/>
8	<input type="checkbox"/>	Retardo de salida audible para armado en modo Presente	✓ <input type="checkbox"/> Armado en la condición Presente silencioso

[023] Décimas opciones del sistema

Opción	Fab.	ACTIVADA	DESACTIVADA
1	<input type="checkbox"/>	La tecla de incendio emite solamente señales audibles	✓ <input type="checkbox"/> La tecla de incendio emite señales audibles y activa la sirena
2	<input type="checkbox"/>	Conmutación del identificador de 200 baudios abierto / cerrado ACTIVADO	✓ <input type="checkbox"/> Conmutación del identificador de 200 baudios abierto / cerrado DESACTIVADO
3	<input type="checkbox"/>	Transmisión de prueba periódica solamente mientras esté armado	✓ <input type="checkbox"/> Transmisión de prueba periódica mientras esté armado o desarmado
4	<input type="checkbox"/>	Transmisión de prueba periódica en horas	✓ <input type="checkbox"/> Transmisión de prueba periódica en días
5	<input type="checkbox"/>	Conmutación de Ausente a Presente deshabilitada	✓ <input type="checkbox"/> Conmutación de Ausente a Presente permitida
6	<input type="checkbox"/>	El audio de 2 vías no se desconectará para nuevo evento	✓ <input type="checkbox"/> El audio de 2 vías se desconectará para un evento nuevo
7	<input type="checkbox"/>	Señales audibles de problema desactivadas*	✓ <input type="checkbox"/> Las señales audibles de problema sonarán a cada 10 segundos
8	<input type="checkbox"/>	Armado por llave arma siempre en modo Ausente	✓ <input type="checkbox"/> Armado por llave siempre en modo Presente o Ausente

* Esta opción debe desactivarse para aplicaciones de incendio residenciales UL.

[030] Respuesta rápida de zona (Zonas 1-8)

Opción	Fab		
1	<input type="checkbox"/>	La zona 1 es de respuesta rápida	✓ <input type="checkbox"/> La zona 1 es de respuesta normal
2	<input type="checkbox"/>	La zona 2 es de respuesta rápida	✓ <input type="checkbox"/> La zona 2 es de respuesta normal
3	<input type="checkbox"/>	La zona 3 es de respuesta rápida	✓ <input type="checkbox"/> La zona 3 es de respuesta normal
4	<input type="checkbox"/>	La zona 4 es de respuesta rápida	✓ <input type="checkbox"/> La zona 4 es de respuesta normal
5	<input type="checkbox"/>	La zona 5 es de respuesta rápida	✓ <input type="checkbox"/> La zona 5 es de respuesta normal
6	<input type="checkbox"/>	La zona 6 es de respuesta rápida	✓ <input type="checkbox"/> La zona 6 es de respuesta normal
7	<input type="checkbox"/>	La zona 7 es de respuesta rápida	✓ <input type="checkbox"/> La zona 7 es de respuesta normal
8	<input type="checkbox"/>	La zona 8 es de respuesta rápida	✓ <input type="checkbox"/> La zona 8 es de respuesta normal

[101]-[164] Atributos de las zonas

Valores de fábrica de atributos de zona (Y = Opción ACTIVADA; N = Opción DESACTIVADA): Las entradas en negrilla son opuestas para el SIA CP-01

Atributo: ACTIVADA	1 Audible	2 Fijo	3 Sonido de la puerta	4 Exclusión	5 Forzado*	6 Impulso	7 Retardo de transmisión	8 Zona inalámbrica	9 Zona cruzada
DESACTIVADA	Silencioso	Pulsado	No	No	No	No	No	No	No
Tipo de zona:									
00 Zona nula	N	N	N	N	N	N	N	N	N
01 Retardo 1	Y	Y	Y	Y	N	Y	N	N	N
02 Retardo 2	Y	Y	Y	Y	N	Y	N	N	N
03 Instantánea	Y	Y	Y	Y	N	Y	N	N	N
04 Interna	Y	Y	N	Y	N	Y	N	N	N
05 Presente/Ausente Interno	Y	Y	N	Y	Y	Y	N	N	N
06 Presente/Ausente con retardo	Y	Y	N	Y	Y	Y	N	N	N
07 Incendio 24 horas con retardo (alambrada)	Y	N	N	N	N	N	N	N	N
08 Incendio estándar 24 horas (alambrada)	Y	N	N	N	N	N	N	N	N
09 Supervisión 24 horas	N	Y	N	N	Y	N	N	N	N
10 Cigarra de supervisión 24 horas	N	Y	N	Y	N	N	N	N	N
11 Hurto 24 horas	Y	Y	N	Y	N	N	N	N	N
12 Atraco 24 horas	N	Y	N	N	N	N	N	N	N
13 Gas 24 horas	Y	N	N	N	N	N	N	N	N
14 Calor 24 horas	Y	N	N	N	N	N	N	N	N
15 Médica 24 horas	Y	Y	N	N	N	N	N	N	N
16 Pánico 24 horas	Y	Y	N	N	N	N	N	N	N
17 Emergencia 24 horas	Y	Y	N	N	N	N	N	N	N
18 Extintor de incendio 24 horas	Y	Y	N	N	N	N	N	N	N
19 Agua 24 horas	Y	Y	N	N	N	N	N	N	N
20 Congelamiento 24 horas	Y	Y	N	N	N	N	N	N	N
21 Sabotaje 24 horas con bloqueo	Y	Y	N	N	N	N	N	N	N
22 Armado por llave momentáneo	N	N	N	N	Y	N	N	N	N
23 Llave del teclado sostenida	N	N	N	N	Y	N	N	N	N
25 Retardo interno	Y	Y	N	Y	N	Y	N	N	N
26 Sin alarma 24 horas	N	N	N	N	Y	N	N	N	N
29 Incendio verificado automáticamente	Y	N	N	N	N	N	N	N	N
30 Supervisión de incendio	N	N	N	N	N	N	N	N	N
31 Zona diurna	Y	Y	N	Y	Y	Y	Y	N	N
32 Presente/Ausente instantánea	Y	Y	N	Y	N	Y	N	N	N
35 Sirena/Cigarra 24 horas	Y	Y	N	Y	N	Y	N	N	N
36 Sabotaje 24 horas	N	Y	N	N	N	Y	N	N	N
37 Zona nocturna	Y	Y	N	Y	Y	Y	N	N	N
41 CO 24 horas (alambrada)	Y	N	N	N	N	N	N	N	N
81 CO 24 horas (inalámbrico)	Y	N	N	N	N	N	N	Y	N
87 Incendio 24 horas con retardo (inalámbrico/direccionable)	Y	N	N	N	N	N	N	Y	N
88 Incendio estándar 24 horas (inalámbrico/direccionable)	Y	N	N	N	N	N	N	Y	N

1 * Para instalaciones UL, no altere la definición de fábrica del atributo 5 (Armado forzado).

Atributo:	10	11	12	13	14	15	16
ACTIVADA	Atributos de zona 10-13 para uso futuro				Circuitos NC	RFL	DRFL
DESACTIVADA					Config.	Config.	Config.
Tipo de zona:							
00 Zona nula	N	N	N	N	N	N	N
01 Retardo 1	N	N	N	N	N	N	N
02 Retardo 2	N	N	N	N	N	N	N
03 Instantánea	N	N	N	N	N	N	N
04 Interna	N	N	N	N	N	N	N
05 Presente/Ausente Interno	N	N	N	N	N	N	N
06 Presente/Ausente con retardo	N	N	N	N	N	N	N
07 Incendio 24 horas con retardo (alambrada)	N	N	N	N	N	N	N
08 Incendio estándar 24 horas (alambrada)	N	N	N	N	N	N	N
09 Supervisión 24 horas	N	N	N	N	N	N	N
10 Cigarra de supervisión 24 horas	N	N	N	N	N	N	N
11 Hurto 24 horas	N	N	N	N	N	N	N
12 Atraco 24 horas	N	N	N	N	N	N	N
13 Gas 24 horas	N	N	N	N	N	N	N
14 Calor 24 horas	N	N	N	N	N	N	N
15 Médica 24 horas	N	N	N	N	N	N	N
16 Pánico 24 horas	N	N	N	N	N	N	N
17 Emergencia 24 horas	N	N	N	N	N	N	N
18 Extintor de incendio 24 horas	N	N	N	N	N	N	N

Atributo:	10	11	12	13	14	15	16
ACTIVADA	Atributos de zona 10-13 para uso futuro				Circuitos NC	RFL	DRFL
DESACTIVADA					Config.	Config.	Config.
19 Agua 24 horas	N	N	N	N	N	N	N
20 Congelamiento 24 horas	N	N	N	N	N	N	N
21 Sabotaje 24 horas	N	N	N	N	N	N	N
22 Armado por llave momentáneo	N	N	N	N	N	N	N
23 Llave del teclado en mantenimiento	N	N	N	N	N	N	N
25 Retardo interno	N	N	N	N	N	N	N
26 Sin alarma 24 horas	N	N	N	N	N	N	N
29 Incendio verificado automáticamente	N	N	N	N	N	N	N
30 Supervisión de incendio	N	N	N	N	N	N	N
31 Zona diurna	N	N	N	N	N	N	N
32 Presente/Ausente instantánea	N	N	N	N	N	N	N
35 Sirena/Cigarras 24 horas	N	N	N	N	N	N	N
36 Sabotaje 24 horas	N	N	N	N	N	N	N
37 Zona nocturna	N	N	N	N	N	N	N
41 CO 24 horas (alambrada)	N	N	N	N	N	N	N
81 CO 24 horas (inalámbrico)	N	N	N	N	N	N	N
87 Incendio 24 horas con retardo (inalámbrico)	N	N	N	N	N	N	N
88 Incendio estándar 24 horas (inalámbrico)	N	N	N	N	N	N	N

Sección	Zona nº.	Zona Tipo**	Audible/Silencioso 1	Fijo/Pulsado 2	Sonido de la puerta		Forzado* No 5	Impulso No 6	Ret. de la transf. No 7	Inalámbrico No 8	Zona cruzada No 9
					No 3	No 4					
[101]	01	()	<input type="checkbox"/>	<input type="checkbox"/>	<input type="checkbox"/>	<input type="checkbox"/>	<input type="checkbox"/>	<input type="checkbox"/>	<input type="checkbox"/>	<input type="checkbox"/>	<input type="checkbox"/>
[102]	02	()	<input type="checkbox"/>	<input type="checkbox"/>	<input type="checkbox"/>	<input type="checkbox"/>	<input type="checkbox"/>	<input type="checkbox"/>	<input type="checkbox"/>	<input type="checkbox"/>	<input type="checkbox"/>
[103]	03	()	<input type="checkbox"/>	<input type="checkbox"/>	<input type="checkbox"/>	<input type="checkbox"/>	<input type="checkbox"/>	<input type="checkbox"/>	<input type="checkbox"/>	<input type="checkbox"/>	<input type="checkbox"/>
[104]	04	()	<input type="checkbox"/>	<input type="checkbox"/>	<input type="checkbox"/>	<input type="checkbox"/>	<input type="checkbox"/>	<input type="checkbox"/>	<input type="checkbox"/>	<input type="checkbox"/>	<input type="checkbox"/>
[105]	05	()	<input type="checkbox"/>	<input type="checkbox"/>	<input type="checkbox"/>	<input type="checkbox"/>	<input type="checkbox"/>	<input type="checkbox"/>	<input type="checkbox"/>	<input type="checkbox"/>	<input type="checkbox"/>
[106]	06	()	<input type="checkbox"/>	<input type="checkbox"/>	<input type="checkbox"/>	<input type="checkbox"/>	<input type="checkbox"/>	<input type="checkbox"/>	<input type="checkbox"/>	<input type="checkbox"/>	<input type="checkbox"/>
[107]	07	()	<input type="checkbox"/>	<input type="checkbox"/>	<input type="checkbox"/>	<input type="checkbox"/>	<input type="checkbox"/>	<input type="checkbox"/>	<input type="checkbox"/>	<input type="checkbox"/>	<input type="checkbox"/>
[108]	08	()	<input type="checkbox"/>	<input type="checkbox"/>	<input type="checkbox"/>	<input type="checkbox"/>	<input type="checkbox"/>	<input type="checkbox"/>	<input type="checkbox"/>	<input type="checkbox"/>	<input type="checkbox"/>
[109]	09	()	<input type="checkbox"/>	<input type="checkbox"/>	<input type="checkbox"/>	<input type="checkbox"/>	<input type="checkbox"/>	<input type="checkbox"/>	<input type="checkbox"/>	<input type="checkbox"/>	<input type="checkbox"/>
[110]	10	()	<input type="checkbox"/>	<input type="checkbox"/>	<input type="checkbox"/>	<input type="checkbox"/>	<input type="checkbox"/>	<input type="checkbox"/>	<input type="checkbox"/>	<input type="checkbox"/>	<input type="checkbox"/>
[111]	11	()	<input type="checkbox"/>	<input type="checkbox"/>	<input type="checkbox"/>	<input type="checkbox"/>	<input type="checkbox"/>	<input type="checkbox"/>	<input type="checkbox"/>	<input type="checkbox"/>	<input type="checkbox"/>
[112]	12	()	<input type="checkbox"/>	<input type="checkbox"/>	<input type="checkbox"/>	<input type="checkbox"/>	<input type="checkbox"/>	<input type="checkbox"/>	<input type="checkbox"/>	<input type="checkbox"/>	<input type="checkbox"/>
[113]	13	()	<input type="checkbox"/>	<input type="checkbox"/>	<input type="checkbox"/>	<input type="checkbox"/>	<input type="checkbox"/>	<input type="checkbox"/>	<input type="checkbox"/>	<input type="checkbox"/>	<input type="checkbox"/>
[114]	14	()	<input type="checkbox"/>	<input type="checkbox"/>	<input type="checkbox"/>	<input type="checkbox"/>	<input type="checkbox"/>	<input type="checkbox"/>	<input type="checkbox"/>	<input type="checkbox"/>	<input type="checkbox"/>
[115]	15	()	<input type="checkbox"/>	<input type="checkbox"/>	<input type="checkbox"/>	<input type="checkbox"/>	<input type="checkbox"/>	<input type="checkbox"/>	<input type="checkbox"/>	<input type="checkbox"/>	<input type="checkbox"/>
[116]	16	()	<input type="checkbox"/>	<input type="checkbox"/>	<input type="checkbox"/>	<input type="checkbox"/>	<input type="checkbox"/>	<input type="checkbox"/>	<input type="checkbox"/>	<input type="checkbox"/>	<input type="checkbox"/>
[117]	17	()	<input type="checkbox"/>	<input type="checkbox"/>	<input type="checkbox"/>	<input type="checkbox"/>	<input type="checkbox"/>	<input type="checkbox"/>	<input type="checkbox"/>	<input type="checkbox"/>	<input type="checkbox"/>
[118]	18	()	<input type="checkbox"/>	<input type="checkbox"/>	<input type="checkbox"/>	<input type="checkbox"/>	<input type="checkbox"/>	<input type="checkbox"/>	<input type="checkbox"/>	<input type="checkbox"/>	<input type="checkbox"/>
[119]	19	()	<input type="checkbox"/>	<input type="checkbox"/>	<input type="checkbox"/>	<input type="checkbox"/>	<input type="checkbox"/>	<input type="checkbox"/>	<input type="checkbox"/>	<input type="checkbox"/>	<input type="checkbox"/>
[120]	20	()	<input type="checkbox"/>	<input type="checkbox"/>	<input type="checkbox"/>	<input type="checkbox"/>	<input type="checkbox"/>	<input type="checkbox"/>	<input type="checkbox"/>	<input type="checkbox"/>	<input type="checkbox"/>
[121]	21	()	<input type="checkbox"/>	<input type="checkbox"/>	<input type="checkbox"/>	<input type="checkbox"/>	<input type="checkbox"/>	<input type="checkbox"/>	<input type="checkbox"/>	<input type="checkbox"/>	<input type="checkbox"/>
[122]	22	()	<input type="checkbox"/>	<input type="checkbox"/>	<input type="checkbox"/>	<input type="checkbox"/>	<input type="checkbox"/>	<input type="checkbox"/>	<input type="checkbox"/>	<input type="checkbox"/>	<input type="checkbox"/>
[123]	23	()	<input type="checkbox"/>	<input type="checkbox"/>	<input type="checkbox"/>	<input type="checkbox"/>	<input type="checkbox"/>	<input type="checkbox"/>	<input type="checkbox"/>	<input type="checkbox"/>	<input type="checkbox"/>
[124]	24	()	<input type="checkbox"/>	<input type="checkbox"/>	<input type="checkbox"/>	<input type="checkbox"/>	<input type="checkbox"/>	<input type="checkbox"/>	<input type="checkbox"/>	<input type="checkbox"/>	<input type="checkbox"/>
[125]	25	()	<input type="checkbox"/>	<input type="checkbox"/>	<input type="checkbox"/>	<input type="checkbox"/>	<input type="checkbox"/>	<input type="checkbox"/>	<input type="checkbox"/>	<input type="checkbox"/>	<input type="checkbox"/>
[126]	26	()	<input type="checkbox"/>	<input type="checkbox"/>	<input type="checkbox"/>	<input type="checkbox"/>	<input type="checkbox"/>	<input type="checkbox"/>	<input type="checkbox"/>	<input type="checkbox"/>	<input type="checkbox"/>
[127]	27	()	<input type="checkbox"/>	<input type="checkbox"/>	<input type="checkbox"/>	<input type="checkbox"/>	<input type="checkbox"/>	<input type="checkbox"/>	<input type="checkbox"/>	<input type="checkbox"/>	<input type="checkbox"/>
[128]	28	()	<input type="checkbox"/>	<input type="checkbox"/>	<input type="checkbox"/>	<input type="checkbox"/>	<input type="checkbox"/>	<input type="checkbox"/>	<input type="checkbox"/>	<input type="checkbox"/>	<input type="checkbox"/>
[129]	29	()	<input type="checkbox"/>	<input type="checkbox"/>	<input type="checkbox"/>	<input type="checkbox"/>	<input type="checkbox"/>	<input type="checkbox"/>	<input type="checkbox"/>	<input type="checkbox"/>	<input type="checkbox"/>
[130]	30	()	<input type="checkbox"/>	<input type="checkbox"/>	<input type="checkbox"/>	<input type="checkbox"/>	<input type="checkbox"/>	<input type="checkbox"/>	<input type="checkbox"/>	<input type="checkbox"/>	<input type="checkbox"/>
[131]	31	()	<input type="checkbox"/>	<input type="checkbox"/>	<input type="checkbox"/>	<input type="checkbox"/>	<input type="checkbox"/>	<input type="checkbox"/>	<input type="checkbox"/>	<input type="checkbox"/>	<input type="checkbox"/>
[132]	32	()	<input type="checkbox"/>	<input type="checkbox"/>	<input type="checkbox"/>	<input type="checkbox"/>	<input type="checkbox"/>	<input type="checkbox"/>	<input type="checkbox"/>	<input type="checkbox"/>	<input type="checkbox"/>
[133]	33	()	<input type="checkbox"/>	<input type="checkbox"/>	<input type="checkbox"/>	<input type="checkbox"/>	<input type="checkbox"/>	<input type="checkbox"/>	<input type="checkbox"/>	<input type="checkbox"/>	<input type="checkbox"/>

Sección	Zona n°.	Zona Tipo**	Audible/ Silencioso 1	Fijo/ Pulsado 2	Sonido de la puerta No 3	Exclusión No 4	Forzado* No 5	Impulso No 6	Ret. de la transf. No 7	Inalámbrico No 8	Zona Cruzada No 9
[134]	34	()	<input type="checkbox"/>	<input type="checkbox"/>	<input type="checkbox"/>	<input type="checkbox"/>	<input type="checkbox"/>	<input type="checkbox"/>	<input type="checkbox"/>	<input type="checkbox"/>	<input type="checkbox"/>
[135]	35	()	<input type="checkbox"/>	<input type="checkbox"/>	<input type="checkbox"/>	<input type="checkbox"/>	<input type="checkbox"/>	<input type="checkbox"/>	<input type="checkbox"/>	<input type="checkbox"/>	<input type="checkbox"/>
[136]	36	()	<input type="checkbox"/>	<input type="checkbox"/>	<input type="checkbox"/>	<input type="checkbox"/>	<input type="checkbox"/>	<input type="checkbox"/>	<input type="checkbox"/>	<input type="checkbox"/>	<input type="checkbox"/>
[137]	37	()	<input type="checkbox"/>	<input type="checkbox"/>	<input type="checkbox"/>	<input type="checkbox"/>	<input type="checkbox"/>	<input type="checkbox"/>	<input type="checkbox"/>	<input type="checkbox"/>	<input type="checkbox"/>
[138]	38	()	<input type="checkbox"/>	<input type="checkbox"/>	<input type="checkbox"/>	<input type="checkbox"/>	<input type="checkbox"/>	<input type="checkbox"/>	<input type="checkbox"/>	<input type="checkbox"/>	<input type="checkbox"/>
[139]	39	()	<input type="checkbox"/>	<input type="checkbox"/>	<input type="checkbox"/>	<input type="checkbox"/>	<input type="checkbox"/>	<input type="checkbox"/>	<input type="checkbox"/>	<input type="checkbox"/>	<input type="checkbox"/>
[140]	40	()	<input type="checkbox"/>	<input type="checkbox"/>	<input type="checkbox"/>	<input type="checkbox"/>	<input type="checkbox"/>	<input type="checkbox"/>	<input type="checkbox"/>	<input type="checkbox"/>	<input type="checkbox"/>
[141]	41	()	<input type="checkbox"/>	<input type="checkbox"/>	<input type="checkbox"/>	<input type="checkbox"/>	<input type="checkbox"/>	<input type="checkbox"/>	<input type="checkbox"/>	<input type="checkbox"/>	<input type="checkbox"/>
[142]	42	()	<input type="checkbox"/>	<input type="checkbox"/>	<input type="checkbox"/>	<input type="checkbox"/>	<input type="checkbox"/>	<input type="checkbox"/>	<input type="checkbox"/>	<input type="checkbox"/>	<input type="checkbox"/>
[143]	43	()	<input type="checkbox"/>	<input type="checkbox"/>	<input type="checkbox"/>	<input type="checkbox"/>	<input type="checkbox"/>	<input type="checkbox"/>	<input type="checkbox"/>	<input type="checkbox"/>	<input type="checkbox"/>
[144]	44	()	<input type="checkbox"/>	<input type="checkbox"/>	<input type="checkbox"/>	<input type="checkbox"/>	<input type="checkbox"/>	<input type="checkbox"/>	<input type="checkbox"/>	<input type="checkbox"/>	<input type="checkbox"/>
[145]	45	()	<input type="checkbox"/>	<input type="checkbox"/>	<input type="checkbox"/>	<input type="checkbox"/>	<input type="checkbox"/>	<input type="checkbox"/>	<input type="checkbox"/>	<input type="checkbox"/>	<input type="checkbox"/>
[146]	46	()	<input type="checkbox"/>	<input type="checkbox"/>	<input type="checkbox"/>	<input type="checkbox"/>	<input type="checkbox"/>	<input type="checkbox"/>	<input type="checkbox"/>	<input type="checkbox"/>	<input type="checkbox"/>
[147]	47	()	<input type="checkbox"/>	<input type="checkbox"/>	<input type="checkbox"/>	<input type="checkbox"/>	<input type="checkbox"/>	<input type="checkbox"/>	<input type="checkbox"/>	<input type="checkbox"/>	<input type="checkbox"/>
[148]	48	()	<input type="checkbox"/>	<input type="checkbox"/>	<input type="checkbox"/>	<input type="checkbox"/>	<input type="checkbox"/>	<input type="checkbox"/>	<input type="checkbox"/>	<input type="checkbox"/>	<input type="checkbox"/>
[149]	49	()	<input type="checkbox"/>	<input type="checkbox"/>	<input type="checkbox"/>	<input type="checkbox"/>	<input type="checkbox"/>	<input type="checkbox"/>	<input type="checkbox"/>	<input type="checkbox"/>	<input type="checkbox"/>
[150]	50	()	<input type="checkbox"/>	<input type="checkbox"/>	<input type="checkbox"/>	<input type="checkbox"/>	<input type="checkbox"/>	<input type="checkbox"/>	<input type="checkbox"/>	<input type="checkbox"/>	<input type="checkbox"/>
[151]	51	()	<input type="checkbox"/>	<input type="checkbox"/>	<input type="checkbox"/>	<input type="checkbox"/>	<input type="checkbox"/>	<input type="checkbox"/>	<input type="checkbox"/>	<input type="checkbox"/>	<input type="checkbox"/>
[152]	52	()	<input type="checkbox"/>	<input type="checkbox"/>	<input type="checkbox"/>	<input type="checkbox"/>	<input type="checkbox"/>	<input type="checkbox"/>	<input type="checkbox"/>	<input type="checkbox"/>	<input type="checkbox"/>
[153]	53	()	<input type="checkbox"/>	<input type="checkbox"/>	<input type="checkbox"/>	<input type="checkbox"/>	<input type="checkbox"/>	<input type="checkbox"/>	<input type="checkbox"/>	<input type="checkbox"/>	<input type="checkbox"/>
[154]	54	()	<input type="checkbox"/>	<input type="checkbox"/>	<input type="checkbox"/>	<input type="checkbox"/>	<input type="checkbox"/>	<input type="checkbox"/>	<input type="checkbox"/>	<input type="checkbox"/>	<input type="checkbox"/>
[155]	55	()	<input type="checkbox"/>	<input type="checkbox"/>	<input type="checkbox"/>	<input type="checkbox"/>	<input type="checkbox"/>	<input type="checkbox"/>	<input type="checkbox"/>	<input type="checkbox"/>	<input type="checkbox"/>
[156]	56	()	<input type="checkbox"/>	<input type="checkbox"/>	<input type="checkbox"/>	<input type="checkbox"/>	<input type="checkbox"/>	<input type="checkbox"/>	<input type="checkbox"/>	<input type="checkbox"/>	<input type="checkbox"/>
[157]	57	()	<input type="checkbox"/>	<input type="checkbox"/>	<input type="checkbox"/>	<input type="checkbox"/>	<input type="checkbox"/>	<input type="checkbox"/>	<input type="checkbox"/>	<input type="checkbox"/>	<input type="checkbox"/>
[158]	58	()	<input type="checkbox"/>	<input type="checkbox"/>	<input type="checkbox"/>	<input type="checkbox"/>	<input type="checkbox"/>	<input type="checkbox"/>	<input type="checkbox"/>	<input type="checkbox"/>	<input type="checkbox"/>
[159]	59	()	<input type="checkbox"/>	<input type="checkbox"/>	<input type="checkbox"/>	<input type="checkbox"/>	<input type="checkbox"/>	<input type="checkbox"/>	<input type="checkbox"/>	<input type="checkbox"/>	<input type="checkbox"/>
[160]	60	()	<input type="checkbox"/>	<input type="checkbox"/>	<input type="checkbox"/>	<input type="checkbox"/>	<input type="checkbox"/>	<input type="checkbox"/>	<input type="checkbox"/>	<input type="checkbox"/>	<input type="checkbox"/>
[161]	61	()	<input type="checkbox"/>	<input type="checkbox"/>	<input type="checkbox"/>	<input type="checkbox"/>	<input type="checkbox"/>	<input type="checkbox"/>	<input type="checkbox"/>	<input type="checkbox"/>	<input type="checkbox"/>
[162]	62	()	<input type="checkbox"/>	<input type="checkbox"/>	<input type="checkbox"/>	<input type="checkbox"/>	<input type="checkbox"/>	<input type="checkbox"/>	<input type="checkbox"/>	<input type="checkbox"/>	<input type="checkbox"/>
[163]	63	()	<input type="checkbox"/>	<input type="checkbox"/>	<input type="checkbox"/>	<input type="checkbox"/>	<input type="checkbox"/>	<input type="checkbox"/>	<input type="checkbox"/>	<input type="checkbox"/>	<input type="checkbox"/>
[164]	64	()	<input type="checkbox"/>	<input type="checkbox"/>	<input type="checkbox"/>	<input type="checkbox"/>	<input type="checkbox"/>	<input type="checkbox"/>	<input type="checkbox"/>	<input type="checkbox"/>	<input type="checkbox"/>

Sección	Zona n°.	Zona tipo**	Para uso futuro 10	Para uso futuro 11	Para uso futuro 12	Para uso NC futuro 13	Config. NF 14	Config. RFL 15	Config. DRFL 16
[101]	01	()	<input type="checkbox"/>	<input type="checkbox"/>	<input type="checkbox"/>	<input type="checkbox"/>	<input type="checkbox"/>	<input type="checkbox"/>	<input type="checkbox"/>
[102]	02	()	<input type="checkbox"/>	<input type="checkbox"/>	<input type="checkbox"/>	<input type="checkbox"/>	<input type="checkbox"/>	<input type="checkbox"/>	<input type="checkbox"/>
[103]	03	()	<input type="checkbox"/>	<input type="checkbox"/>	<input type="checkbox"/>	<input type="checkbox"/>	<input type="checkbox"/>	<input type="checkbox"/>	<input type="checkbox"/>
[104]	04	()	<input type="checkbox"/>	<input type="checkbox"/>	<input type="checkbox"/>	<input type="checkbox"/>	<input type="checkbox"/>	<input type="checkbox"/>	<input type="checkbox"/>
[105]	05	()	<input type="checkbox"/>	<input type="checkbox"/>	<input type="checkbox"/>	<input type="checkbox"/>	<input type="checkbox"/>	<input type="checkbox"/>	<input type="checkbox"/>
[106]	06	()	<input type="checkbox"/>	<input type="checkbox"/>	<input type="checkbox"/>	<input type="checkbox"/>	<input type="checkbox"/>	<input type="checkbox"/>	<input type="checkbox"/>
[107]	07	()	<input type="checkbox"/>	<input type="checkbox"/>	<input type="checkbox"/>	<input type="checkbox"/>	<input type="checkbox"/>	<input type="checkbox"/>	<input type="checkbox"/>
[108]	08	()	<input type="checkbox"/>	<input type="checkbox"/>	<input type="checkbox"/>	<input type="checkbox"/>	<input type="checkbox"/>	<input type="checkbox"/>	<input type="checkbox"/>

 Los atributos de zona 10-16 se aplican solamente a las zonas 1-8.

Temporizadores del sistema

[165] Intentos máximos de marcado para cada número de teléfono

De Fábrica 005 Valores válidos: 001-005 intentos

 Para las instalaciones con certificación UL son necesarios 5-10 intentos de marcado.

[166] Espera de post-marcado para handshake (Todos los formatos)040 Valores válidos: 001-255 segundos**[167] Espera por confirmación de las comunicaciones de la interfaz del T-Link**020 Valores válidos: 001-255 segundos**[168] Adelanto del reloj (Horario de verano)**

03	Mes	<input type="text"/>	<input type="text"/>	<input type="text"/>	<input type="text"/>	Valores válidos: 001-012
002	Semana	<input type="text"/>	<input type="text"/>	<input type="text"/>	<input type="text"/>	Valores válidos: 000-005
000	Día	<input type="text"/>	<input type="text"/>	<input type="text"/>	<input type="text"/>	Valores válidos: 000-031
002	Hora	<input type="text"/>	<input type="text"/>	<input type="text"/>	<input type="text"/>	Valores válidos: 000-023
001	Incremento	<input type="text"/>	<input type="text"/>	<input type="text"/>	<input type="text"/>	Valores válidos: 001-002

[169] Retorno del ajuste del reloj (Horario estándar)

011	Mes	<input type="text"/>	<input type="text"/>	<input type="text"/>	<input type="text"/>	Valores válidos: 001-012
001	Semana	<input type="text"/>	<input type="text"/>	<input type="text"/>	<input type="text"/>	Valores válidos: 000-005
000	Día	<input type="text"/>	<input type="text"/>	<input type="text"/>	<input type="text"/>	Valores válidos: 000-031
002	Hora	<input type="text"/>	<input type="text"/>	<input type="text"/>	<input type="text"/>	Valores válidos: 000-023
001	Disminución	<input type="text"/>	<input type="text"/>	<input type="text"/>	<input type="text"/>	Valores válidos: 001-002

[170] Temporizador de salida PGMDe Fábrica 005 Valores válidos: 001-255 segundos**[171] Temporizador salida PGM por sabotaje**De Fábrica 000 Valores válidos: 000-255 minutos**[175] Posponer auto-armado**De Fábrica 000 Valores válidos: 001-255 minutos, 000 desactiva el armado automático**[176] Temporizador de cruce de zona / código policial**De Fábrica 060 Valores válidos: 001-255 segundos/minutos**[181] - [188] Horario de auto-armado**

Marque un número de cuatro dígitos (HH:MM) para cada día que el sistema se armará automáticamente en cada partición (Sección [181] para la partición 1 hasta la sección [188] para la partición 8). Todos los campos vienen desactivados (9999) de fábrica. Valores válidos: 0000-2359.

	Domingo	Lunes	Martes	Miércoles	Jueves	Viernes	Sábado
[181]	<input type="text"/>	<input type="text"/>	<input type="text"/>	<input type="text"/>	<input type="text"/>	<input type="text"/>	<input type="text"/>
[182]	<input type="text"/>	<input type="text"/>	<input type="text"/>	<input type="text"/>	<input type="text"/>	<input type="text"/>	<input type="text"/>
[183]	<input type="text"/>	<input type="text"/>	<input type="text"/>	<input type="text"/>	<input type="text"/>	<input type="text"/>	<input type="text"/>
[184]	<input type="text"/>	<input type="text"/>	<input type="text"/>	<input type="text"/>	<input type="text"/>	<input type="text"/>	<input type="text"/>
[185]	<input type="text"/>	<input type="text"/>	<input type="text"/>	<input type="text"/>	<input type="text"/>	<input type="text"/>	<input type="text"/>
[186]	<input type="text"/>	<input type="text"/>	<input type="text"/>	<input type="text"/>	<input type="text"/>	<input type="text"/>	<input type="text"/>
[187]	<input type="text"/>	<input type="text"/>	<input type="text"/>	<input type="text"/>	<input type="text"/>	<input type="text"/>	<input type="text"/>
[188]	<input type="text"/>	<input type="text"/>	<input type="text"/>	<input type="text"/>	<input type="text"/>	<input type="text"/>	<input type="text"/>

[190] Pre-alerta de autoarmado por inactividadDe Fábrica **Partición**001 Todas Valores válidos: 001-255 minutos, 000 para ninguna prealerta

Auto-armado por inactividad - De Fábrica es [000] para todas las particiones

Sección	Partición		
[191]	1	□□□□□□□□	Valores válidos: 001-255 minutos, 000 para desactivar
[192]	2	□□□□□□□□	Valores válidos: 001-255 minutos, 000 para desactivar
[193]	3	□□□□□□□□	Valores válidos: 001-255 minutos, 000 para desactivar
[194]	4	□□□□□□□□	Valores válidos: 001-255 minutos, 000 para desactivar
[195]	5	□□□□□□□□	Valores válidos: 001-255 minutos, 000 para desactivar
[196]	6	□□□□□□□□	Valores válidos: 001-255 minutos, 000 para desactivar
[197]	7	□□□□□□□□	Valores válidos: 001-255 minutos, 000 para desactivar
[198]	8	□□□□□□□□	Valores válidos: 001-255 minutos, 000 para desactivar

[199] Pre-alerta de auto-armado

De Fábrica: 004 □□□□□□□□ Valores válidos: 001-255 minutos

Programación de las particiones

[201] Selección de Particiones

Opción	Fab.	ACTIVADA	DESACTIVADA
1	✓	<input type="checkbox"/> Partición 1 habilitada	<input type="checkbox"/> No puede deshabilitarse
2		<input type="checkbox"/> Partición 2 habilitada	✓ <input type="checkbox"/> Deshabilitada
3		<input type="checkbox"/> Partición 3 habilitada	✓ <input type="checkbox"/> Deshabilitada
4		<input type="checkbox"/> Partición 4 habilitada	✓ <input type="checkbox"/> Deshabilitada
5		<input type="checkbox"/> Partición 5 habilitada	✓ <input type="checkbox"/> Deshabilitada
6		<input type="checkbox"/> Partición 6 habilitada	✓ <input type="checkbox"/> Deshabilitada
7		<input type="checkbox"/> Partición 7 habilitada	✓ <input type="checkbox"/> Deshabilitada
8		<input type="checkbox"/> Partición 8 habilitada	✓ <input type="checkbox"/> Deshabilitada

i Para los paneles PC1864 y PC1832, de fábrica tienen la partición 1, zonas 1-16 Activadas. Para el panel PC1616, de fábrica es la partición 1, zonas 1-6 Activadas.

Asignación de zonas a la partición 1		Asignación de zonas a la partición 2		Asignación de zonas a la partición 3		Asignación de zonas a la partición 4	
[202] 1-8	□□□□□□□□	[210] 1-8	□□□□□□□□	[218] 1-8	□□□□□□□□	[226] 1-8	□□□□□□□□
[203] 9-16	□□□□□□□□	[211] 9-16	□□□□□□□□	[219] 9-16	□□□□□□□□	[227] 9-16	□□□□□□□□
[204] 17-24	□□□□□□□□	[212] 17-24	□□□□□□□□	[220] 17-24	□□□□□□□□	[228] 17-24	□□□□□□□□
[205] 25-32	□□□□□□□□	[213] 25-32	□□□□□□□□	[221] 25-32	□□□□□□□□	[229] 25-32	□□□□□□□□
[206] 33-40	□□□□□□□□	[214] 33-40	□□□□□□□□	[222] 33-40	□□□□□□□□	[230] 33-40	□□□□□□□□
[207] 41-48	□□□□□□□□	[215] 41-48	□□□□□□□□	[223] 41-48	□□□□□□□□	[231] 41-48	□□□□□□□□
[208] 49-56	□□□□□□□□	[216] 49-56	□□□□□□□□	[224] 49-56	□□□□□□□□	[232] 49-56	□□□□□□□□
[209] 57-64	□□□□□□□□	[217] 57-64	□□□□□□□□	[225] 57-64	□□□□□□□□	[233] 57-64	□□□□□□□□
Asignación de zonas a la partición 5		Asignación de zonas a la partición 6		Asignación de zonas a la partición 7		Asignación de zonas a la partición 8	
[234] 1-8	□□□□□□□□	[242] 1-8	□□□□□□□□	[250] 1-8	□□□□□□□□	[258] 1-8	□□□□□□□□
[235] 9-16	□□□□□□□□	[243] 9-16	□□□□□□□□	[251] 9-16	□□□□□□□□	[259] 9-16	□□□□□□□□
[236] 17-24	□□□□□□□□	[244] 17-24	□□□□□□□□	[252] 17-24	□□□□□□□□	[260] 17-24	□□□□□□□□
[237] 25-32	□□□□□□□□	[245] 25-32	□□□□□□□□	[253] 25-32	□□□□□□□□	[261] 25-32	□□□□□□□□
[238] 33-40	□□□□□□□□	[246] 33-40	□□□□□□□□	[254] 33-40	□□□□□□□□	[262] 33-40	□□□□□□□□
[239] 41-48	□□□□□□□□	[247] 41-48	□□□□□□□□	[255] 41-48	□□□□□□□□	[263] 41-48	□□□□□□□□
[240] 49-56	□□□□□□□□	[248] 49-56	□□□□□□□□	[256] 49-56	□□□□□□□□	[264] 49-56	□□□□□□□□
[241] 57-64	□□□□□□□□	[249] 57-64	□□□□□□□□	[257] 57-64	□□□□□□□□	[265] 57-64	□□□□□□□□

[324]-[327] Códigos de reporte de restauración de alarma, zonas 01-64

[324]	Código 01	Código 02	Código 03	Código 04	Código 05	Código 06	Código 07	Código 08
	_ _ _	_ _ _	_ _ _	_ _ _	_ _ _	_ _ _	_ _ _	_ _ _
	Código 09	Código 10	Código 11	Código 12	Código 13	Código 14	Código 15	Código 16
	_ _ _	_ _ _	_ _ _	_ _ _	_ _ _	_ _ _	_ _ _	_ _ _
[325]	Código 17	Código 18	Código 19	Código 20	Código 21	Código 22	Código 23	Código 24
	_ _ _	_ _ _	_ _ _	_ _ _	_ _ _	_ _ _	_ _ _	_ _ _
	Código 25	Código 26	Código 27	Código 28	Código 29	Código 30	Código 31	Código 32
	_ _ _	_ _ _	_ _ _	_ _ _	_ _ _	_ _ _	_ _ _	_ _ _
[326]	Código 33	Código 34	Código 35	Código 36	Código 37	Código 38	Código 39	Código 40
	_ _ _	_ _ _	_ _ _	_ _ _	_ _ _	_ _ _	_ _ _	_ _ _
	Código 41	Código 42	Código 43	Código 44	Código 45	Código 46	Código 47	Código 48
	_ _ _	_ _ _	_ _ _	_ _ _	_ _ _	_ _ _	_ _ _	_ _ _
[327]	Código 49	Código 50	Código 51	Código 52	Código 53	Código 54	Código 55	Código 56
	_ _ _	_ _ _	_ _ _	_ _ _	_ _ _	_ _ _	_ _ _	_ _ _
	Código 57	Código 58	Código 59	Código 60	Código 61	Código 62	Código 63	Código 64
	_ _ _	_ _ _	_ _ _	_ _ _	_ _ _	_ _ _	_ _ _	_ _ _

[328] Códigos reporte de alarma diversos

- _|_|_| Alarma de coacción
- _|_|_| Apertura tras alarma
- _|_|_| Cierre reciente
- _|_|_| Alarma de la supervisión del expansor de zona
- _|_|_| Restauración de la supervisión del expansor de zona
- _|_|_| Alarma de cruce de zona (código policial)
- _|_|_| Hurto no verificado
- _|_|_| Alarma cancelada

[329] Restauración y alarma de prioridad

- _|_|_| Alarma de incendio en el teclado
- _|_|_| Alarma auxiliar
- _|_|_| Alarma de pánico en el teclado
- _|_|_| Alarma de entrada auxiliar
- _|_|_| Restauración de incendio del teclado
- _|_|_| Restauración de alarma auxiliar del teclado
- _|_|_| Restauración de pánico en el teclado
- _|_|_| Restauración de entrada auxiliar

[330]-[333] Códigos reporte sabotaje, zonas 01-64

[330]	Código 01	Código 02	Código 03	Código 04	Código 05	Código 06	Código 07	Código 08
	_ _ _	_ _ _	_ _ _	_ _ _	_ _ _	_ _ _	_ _ _	_ _ _
	Código 09	Código 10	Código 11	Código 12	Código 13	Código 14	Código 15	Código 16
	_ _ _	_ _ _	_ _ _	_ _ _	_ _ _	_ _ _	_ _ _	_ _ _
[331]	Código 17	Código 18	Código 19	Código 20	Código 21	Código 22	Código 23	Código 24
	_ _ _	_ _ _	_ _ _	_ _ _	_ _ _	_ _ _	_ _ _	_ _ _
	Código 25	Código 26	Código 27	Código 28	Código 29	Código 30	Código 31	Código 32
	_ _ _	_ _ _	_ _ _	_ _ _	_ _ _	_ _ _	_ _ _	_ _ _
[332]	Código 33	Código 34	Código 35	Código 36	Código 37	Código 38	Código 39	Código 40
	_ _ _	_ _ _	_ _ _	_ _ _	_ _ _	_ _ _	_ _ _	_ _ _
	Código 41	Código 42	Código 43	Código 44	Código 45	Código 46	Código 47	Código 48
	_ _ _	_ _ _	_ _ _	_ _ _	_ _ _	_ _ _	_ _ _	_ _ _
[333]	Código 49	Código 50	Código 51	Código 52	Código 53	Código 54	Código 55	Código 56
	_ _ _	_ _ _	_ _ _	_ _ _	_ _ _	_ _ _	_ _ _	_ _ _
	Código 57	Código 58	Código 59	Código 60	Código 61	Código 62	Código 63	Código 64
	_ _ _	_ _ _	_ _ _	_ _ _	_ _ _	_ _ _	_ _ _	_ _ _

[334]-[337] Códigos reporte de restauración de sabotaje, zonas 01-64

[334]	Código 01	Código 02	Código 03	Código 04	Código 05	Código 06	Código 07	Código 08
	_____	_____	_____	_____	_____	_____	_____	_____
	Código 09	Código 10	Código 11	Código 12	Código 13	Código 14	Código 15	Código 16
	_____	_____	_____	_____	_____	_____	_____	_____
[335]	Código 17	Código 18	Código 19	Código 20	Código 21	Código 22	Código 23	Código 24
	_____	_____	_____	_____	_____	_____	_____	_____
	Código 25	Código 26	Código 27	Código 28	Código 29	Código 30	Código 31	Código 32
	_____	_____	_____	_____	_____	_____	_____	_____
[336]	Código 33	Código 34	Código 35	Código 36	Código 37	Código 38	Código 39	Código 40
	_____	_____	_____	_____	_____	_____	_____	_____
	Código 41	Código 42	Código 43	Código 44	Código 45	Código 46	Código 47	Código 48
	_____	_____	_____	_____	_____	_____	_____	_____
[337]	Código 49	Código 50	Código 51	Código 52	Código 53	Código 54	Código 55	Código 56
	_____	_____	_____	_____	_____	_____	_____	_____
	Código 57	Código 58	Código 59	Código 60	Código 61	Código 62	Código 63	Código 64
	_____	_____	_____	_____	_____	_____	_____	_____

[338] Códigos de reporte de sabotaje misceláneos

_____	Sabotaje general del sistema
_____	Restauración de sabotaje general del sistema
_____	Bloqueo del teclado

[339]-[340] Códigos reporte de cierre (armado), códigos de acceso 1-32

[339]	Código 01	Código 02	Código 03	Código 04	Código 05	Código 06	Código 07	Código 08
	_____	_____	_____	_____	_____	_____	_____	_____
	Código 09	Código 10	Código 11	Código 12	Código 13	Código 14	Código 15	Código 16
	_____	_____	_____	_____	_____	_____	_____	_____
[340]	Código 17	Código 18	Código 19	Código 20	Código 21	Código 22	Código 23	Código 24
	_____	_____	_____	_____	_____	_____	_____	_____
	Código 25	Código 26	Código 27	Código 28	Código 29	Código 30	Código 31	Código 32
	_____	_____	_____	_____	_____	_____	_____	_____

[341] Códigos reporte de cierre armado (misceláneos)

_____	Para uso futuro
_____	Para uso futuro
_____	Para uso futuro
_____	Para uso futuro
__0__0__	Exclusión automática de la zona
_____	Cierre parcial
_____	Cierre especial
_____	Tarde para cerrar
_____	Falla de salida

[342]-[343] Códigos reporte de apertura (desarmado), códigos de acceso 1-32

[342]	Código 01	Código 02	Código 03	Código 04	Código 05	Código 06	Código 07	Código 08
	_____	_____	_____	_____	_____	_____	_____	_____
	Código 09	Código 10	Código 11	Código 12	Código 13	Código 14	Código 15	Código 16
	_____	_____	_____	_____	_____	_____	_____	_____
[343]	Código 17	Código 18	Código 19	Código 20	Código 21	Código 22	Código 23	Código 24
	_____	_____	_____	_____	_____	_____	_____	_____
	Código 25	Código 26	Código 27	Código 28	Código 29	Código 30	Código 31	Código 32
	_____	_____	_____	_____	_____	_____	_____	_____

[344] Códigos reporte de apertura (desarmado) diversos

- Para uso futuro
- Para uso futuro
- Para uso futuro
- Para uso futuro
- Para uso futuro
- Cancelación / Postergación de auto-armado
- Apertura especial

[345] Códigos reporte de mantenimiento

- Alarma de problema de la batería
- Alarma de problema de falla de CA
- Alarma de problema del circuito de la sirena
- Alarma de problema de incendio
- Alarma de problema de fuente de alimentación auxiliar
- Código de problema de TLM
- Problema general en el sistema
- Supervisión general del sistema
- Para uso futuro

[346] Códigos reporte de restauración de mantenimiento

- Restauración de problema de la batería
- Restauración de problema de falla de CA
- Restauración de problema del circuito de la sirena
- Restauración de problema de incendio
- Restauración de problema de fuente de alimentación auxiliar
- Restauración de TLM
- Restauración de problema general en el sistema
- Restauración de la supervisión general del sistema
- Reiniciación del Sistema

[347] Códigos reporte de mantenimiento misceláneos

- Restauración FTC del número de teléfono 1
- Restauración FTC del número de teléfono 2
- Memoria de eventos 75% llena desde la última carga
- ENTRADA por DLS
- SALIDA del DLS
- Alarma de falla de zona
- Restauración de falla de zona
- Código de delincuencia
- Alarma general de batería baja de zona
- Restauración general de batería baja de zona
- Salida de programación del instalador
- Entrada a programación del instalador

[348] Códigos reporte de prueba

- Fin de la prueba de desplazamiento
- Inicio de la prueba de desplazamiento
- Transmisión de la prueba periódica con problema
- Transmisión de la prueba periódica
- Prueba del sistema

[350] Opciones de formato del comunicador

De fábrica

- 04 1° número de teléfono
- 04 2° número de teléfono

- | | | | |
|----------------------------------------|----------------------------------------------------------------------------------------------------------------------|----------------------------------------|---------------------------|
| 01 20 BPS, handshake de 1400 HZ | 05 Pager (Localizador) | 08 10 BPS, handshake de 2300 Hz | 11 Para uso futuro |
| 02 20 BPS, handshake de 2300 HZ | 06 Marcado residencial** | 09 Para uso futuro | 12 Para uso futuro |
| 03 Contact ID DTMF | 07 10 BPS, handshake de 1.400Hz | 10 Para uso futuro | 13 CESA 200 |
| 04 SIA FSK | **La falla en la comunicación utilizando el marcado residencial no generará un problema de falla en la comunicación. | | |

Opciones de enrutamiento de llamada del comunicador**[351]-[358] Enrutamiento de las llamadas de alarma/restauración**

Sección	Partición	Opción 1 1º número de de teléfono (de fábrica ACTIVADO)	Opción 2 2º número de de teléfono (de fábrica DESACTIVADO)	Opción 3 No utilizado (de fábrica DESACTIVADO)	Opción 4 No utilizado (de fábrica DESACTIVADO)	Opción 5 Comunicador alternativo (de fábrica ACTIVADO)	Opciones 6,7,8 Uso futuro
[351]	1	<input type="text"/>	<input type="text"/>	<input type="text"/>	<input type="text"/>	<input type="text"/>	<input type="text"/>
[352]	2	<input type="text"/>	<input type="text"/>	<input type="text"/>	<input type="text"/>	<input type="text"/>	<input type="text"/>
[353]	3	<input type="text"/>	<input type="text"/>	<input type="text"/>	<input type="text"/>	<input type="text"/>	<input type="text"/>
[354]	4	<input type="text"/>	<input type="text"/>	<input type="text"/>	<input type="text"/>	<input type="text"/>	<input type="text"/>
[355]	5	<input type="text"/>	<input type="text"/>	<input type="text"/>	<input type="text"/>	<input type="text"/>	<input type="text"/>
[356]	6	<input type="text"/>	<input type="text"/>	<input type="text"/>	<input type="text"/>	<input type="text"/>	<input type="text"/>
[357]	7	<input type="text"/>	<input type="text"/>	<input type="text"/>	<input type="text"/>	<input type="text"/>	<input type="text"/>
[358]	8	<input type="text"/>	<input type="text"/>	<input type="text"/>	<input type="text"/>	<input type="text"/>	<input type="text"/>

[359]-[366] Enrutamiento de llamadas de sabotaje/restauración

Sección	Partición	Opción 1 1º número de de teléfono (de fábrica ACTIVADO)	Opción 2 2º número de de teléfono (de fábrica DESACTIVADO)	Opción 3 No utilizado (de fábrica DESACTIVADO)	Opción 4 No utilizado (de fábrica DESACTIVADO)	Opción 5 Comunicador alternativo (de fábrica ACTIVADO)	Opciones 6,7,8 Uso futuro
[359]	1	<input type="text"/>	<input type="text"/>	<input type="text"/>	<input type="text"/>	<input type="text"/>	<input type="text"/>
[360]	2	<input type="text"/>	<input type="text"/>	<input type="text"/>	<input type="text"/>	<input type="text"/>	<input type="text"/>
[361]	3	<input type="text"/>	<input type="text"/>	<input type="text"/>	<input type="text"/>	<input type="text"/>	<input type="text"/>
[362]	4	<input type="text"/>	<input type="text"/>	<input type="text"/>	<input type="text"/>	<input type="text"/>	<input type="text"/>
[363]	5	<input type="text"/>	<input type="text"/>	<input type="text"/>	<input type="text"/>	<input type="text"/>	<input type="text"/>
[364]	6	<input type="text"/>	<input type="text"/>	<input type="text"/>	<input type="text"/>	<input type="text"/>	<input type="text"/>
[365]	7	<input type="text"/>	<input type="text"/>	<input type="text"/>	<input type="text"/>	<input type="text"/>	<input type="text"/>
[366]	8	<input type="text"/>	<input type="text"/>	<input type="text"/>	<input type="text"/>	<input type="text"/>	<input type="text"/>

[367]-[374] Enrutamiento de llamadas de apertura/cierre

Sección	Partición	Opción 1 1º número de de teléfono (de fábrica DESACTIVADO)	Opción 2 2º número de de teléfono (de fábrica DESACTIVADO)	Opción 3 No utilizado (de fábrica DESACTIVADO)	Opción 4 No utilizado (de fábrica DESACTIVADO)	Opción 5 Comunicador alternativo (de fábrica DESACTIVADO)	Opciones 6,7,8 Uso futuro
[367]	1	<input type="text"/>	<input type="text"/>	<input type="text"/>	<input type="text"/>	<input type="text"/>	<input type="text"/>
[368]	2	<input type="text"/>	<input type="text"/>	<input type="text"/>	<input type="text"/>	<input type="text"/>	<input type="text"/>
[369]	3	<input type="text"/>	<input type="text"/>	<input type="text"/>	<input type="text"/>	<input type="text"/>	<input type="text"/>
[370]	4	<input type="text"/>	<input type="text"/>	<input type="text"/>	<input type="text"/>	<input type="text"/>	<input type="text"/>
[371]	5	<input type="text"/>	<input type="text"/>	<input type="text"/>	<input type="text"/>	<input type="text"/>	<input type="text"/>
[372]	6	<input type="text"/>	<input type="text"/>	<input type="text"/>	<input type="text"/>	<input type="text"/>	<input type="text"/>
[373]	7	<input type="text"/>	<input type="text"/>	<input type="text"/>	<input type="text"/>	<input type="text"/>	<input type="text"/>
[374]	8	<input type="text"/>	<input type="text"/>	<input type="text"/>	<input type="text"/>	<input type="text"/>	<input type="text"/>

[375] Enrutamiento de llamadas de mantenimiento del sistema

Sección	Opción 1 1º número de de teléfono (de fábrica ACTIVADO)	Opción 2 2º número de de teléfono (de fábrica DESACTIVADO)	Opción 3 No utilizado (de fábrica DESACTIVADO)	Opción 4 No utilizado (de fábrica DESACTIVADO)	Opción 5 Comunicador alternativo (de fábrica ACTIVADO)	Opciones 6,7,8 Uso futuro
[375]	<input type="text"/>	<input type="text"/>	<input type="text"/>	<input type="text"/>	<input type="text"/>	<input type="text"/>

[376] Enrutamiento de llamadas de reporte de prueba del sistema

Sección	Opción 1 1º número de de teléfono (de fábrica ACTIVADO)	Opción 2 2º número de de teléfono (de fábrica DESACTIVADO)	Opción 3 No utilizado (de fábrica DESACTIVADO)	Opción 4 No utilizado (de fábrica DESACTIVADO)	Opción 5 Comunicador alternativo (de fábrica ACTIVADO)	Opciones 6,7,8 Uso futuro
[376]	<input type="text"/>	<input type="text"/>	<input type="text"/>	<input type="text"/>	<input type="text"/>	<input type="text"/>

[377] Variables de comunicación**De fábrica**

003	<u> 0 </u> <u> 0 </u> <u> 1 </u>	Desactivación automática de la zona (Alarmas y Rest.) 001-014 Transmisiones
003	<u> 0 </u> <u> 0 </u> <u> 3 </u>	Desactivación automática de la zona (Sabotaje y Rest.) 001-014 Transmisiones, 000=Deshabilitado
003	<u> 0 </u> <u> 0 </u> <u> 3 </u>	Desactivación automática de la zona (Mantenimiento y Rest. 001-014 Transmisiones, 000=Deshabilitado
000	<u> 0 </u> <u> 3 </u> <u> 0 </u>	Retardo de comunicación 001-255 segundos
030	<u> 0 </u> <u> 3 </u> <u> 0 </u>	Retardo de comunicación de falla de CA 001-255 minutos, 000=Deshabilitado
010	<u> 0 </u> <u> 1 </u> <u> 0 </u>	Retardo del problema de TLM Cantidad de verificaciones necesarias, Valores válidos: 002 - 255
030	<u> 0 </u> <u> 3 </u> <u> 0 </u>	Ciclo de transmisión de prueba (línea terrestre) 001-255 días/minutos†
030	<u> 0 </u> <u> 3 </u> <u> 0 </u>	Para uso futuro
007	<u> 0 </u> <u> 0 </u> <u> 7 </u>	Batería baja en dispositivo inalámbrico 000-255 días
030	<u> 0 </u> <u> 3 </u> <u> 0 </u>	Ciclo de transmisión de delincuencia 000-255 días/horas
000	<u> 0 </u> <u> 0 </u> <u> 5 </u>	Ventana de cancelación de comunicaciones 005-255 minutos

†Depende de la programación de la sección [702], opción [3].

i Los valores en **GRIS** son necesarios para los sistemas compatibles con CP-01

i Para instalaciones UL, el tiempo del retardo de entrada más el retardo de comunicaciones no debe exceder 60 segundos.

[378] Hora de transmisión de prueba periódica**De fábrica**

9999 Valores válidos: son 0000-2359 (9999 para deshabilitar)

[379] Hora de transmisión del DLS periódico**De fábrica**

9999 Valores válidos: son 0000-2359 (FFFF para deshabilitar)

[380] Primeras opciones del comunicador

Opción	Fab.	ACTIVADA	DESACTIVADA
1	✓	<input type="checkbox"/> Comunicaciones habilitadas	<input type="checkbox"/> Comunicaciones deshabilitadas
2		<input type="checkbox"/> Restauración tras tiempo de sirena agotado	✓ <input type="checkbox"/> Restauraciones siguen zonas
3		<input type="checkbox"/> Marcado por pulso	✓ <input type="checkbox"/> Marcado DTMF
4		<input type="checkbox"/> Conmutación para marcado por pulso tras 5 intentos	✓ <input type="checkbox"/> Marcado DTMF para todos los intentos
5		<input type="checkbox"/> 3º número de teléfono habilitado	✓ <input type="checkbox"/> 3º número de teléfono deshabilitado
6		<input type="checkbox"/> Marcado alternado (1º y 3º)	✓ <input type="checkbox"/> Llamada del 1º número, reserva para el 3º número
7		<input type="checkbox"/> Para uso futuro	✓ <input type="checkbox"/>
8		<input type="checkbox"/> Delincuencia sigue la actividad de la zona (horas)	✓ <input type="checkbox"/> Delincuencia sigue el armado (días)

[381] Segundas opciones del comunicador

Opción	Fab.	ACTIVADA	DESACTIVADA
1		<input type="checkbox"/> Tono de confirmación de Apertura Después de Alarma habilitado	✓ <input type="checkbox"/> Tono de confirmación de Apertura Después de Alarma deshabilitado
2		<input type="checkbox"/> Apertura después de alarma genera 8 squawks de sirena	✓ <input type="checkbox"/> Después de alarma no genera squawks
3		<input type="checkbox"/> SIA envía códigos de reporte programados	✓ <input type="checkbox"/> SIA envía códigos de reporte automáticos
4		<input type="checkbox"/> Confirmación de cierre habilitada	✓ <input type="checkbox"/> Confirmación de cierre deshabilitada
5	✓	<input type="checkbox"/> Habla/Escucha en número telefónicas 1/3	<input type="checkbox"/> Sin habla/escucha en número telefónicas 1/3
6	✓	<input type="checkbox"/> Habla/Escucha en número telefónico 2	<input type="checkbox"/> Sin habla/escucha en número telefónico 2
7		<input type="checkbox"/> Contact ID utiliza códigos de reporte programados	✓ <input type="checkbox"/> Contact ID utiliza códigos de reporte automáticos
8		<input type="checkbox"/> Para uso futuro	✓ <input type="checkbox"/>

[501]-[554] Atributos de salidas programables PGM

Programa solamente los atributos siguientes para las opciones de PGM listadas. Todos los demás serán ignorados. Las opciones de PGM son programadas en [009], [010] y [011]. Valores de fábrica de los atributos PGM (Y = Atributo ACTIVADO; N = Atributo DESACTIVADO; En blanco = Atributo no disponible):

Atributo:	1	2	3	4	5	6	7	8
	No utilizado	No utilizado	Salida verdadera	Sigue el temporizador	Código nec.	No utilizado	No utilizado	No utilizado
ACTIVADO	—	—	Invertida	Activado/desactivado	Ningún código nec.	—	—	—
DESACTIVADO	—	—	Invertida	Activado/desactivado	Ningún código nec.	—	—	—
Opción de PGM								
[01] Salida de hurto/sirena de incendio residencial			Y					
[02] Para uso futuro								
[03] Restauración de sensor [*][7][2]			Y					
[04] Soporte para detector de humo de 2 hilos (solamente PGM 2)			Y					
[05] Estado armado del sistema			Y					
[06] Listo para armar			Y					
[07] Modo de seguimiento de la sirena del teclado			Y					
[08] Pulso de cortesía			Y					
[11] Sabotaje del sistema (todas las fuentes: zonas, teclado, módulos)			Y					
[12] TLM y alarma			Y					
[13] Salida de desconexión			Y	Y				
[14] Pulso de inicio de conexión de tierra			Y	Y				
[15] Operación remota (Soporte DLS)			Y	N				
[16] Para uso futuro			Y					
[17] Estado de Armado Ausente			Y					
[18] Estado de Armado Presente			Y					
[19] Salida de comando n°. 1, [*][7][1]			Y	Y	Y			
[20] Salida de comando n°. 2, [*][7][2]			Y	Y	N			
[21] Salida de comando n°. 3, [*][7][3]			Y	Y	N			
[22] Salida de comando n°. 4, [*][7][4]			Y	Y	N			
[23] Entrada silenciosa 24 horas (solamente PGM2)			Y					
[24] Entrada audible 24 horas (solamente PGM2)			Y					
[25] Salida de incendio y hurto con retardo			Y					
[26] Salida de prueba de la batería			Y					
[28] Salida de Atraco			Y					
[30] Alarma de partición en memoria			Y					
[33] Salida de estado de sirena y entrada a programación			Y					
[34] Armado en modo Ausente sin zonas excluidas			Y					

Atributo:	1	2	3	4	5	6	7	8
Opción de PGM								
ACTIVADA	Serv. nec.	Falla de CA	Falla de TLM	FTC	Falla de zona	Sabotaje de zona	Batería baja en la zona	Pérdida de reloj
DESACTIVADA	Deshabilitado	Deshabilitado	Deshabilitado	Deshabilitado	Deshabilitado	Deshabilitado	Deshabilitado	Deshabilitado
[09] Problema en el sistema	Y	Y	Y	Y	Y	Y	Y	Y
ACTIVADA	Evento de hurto	Evento de incendio	Evento de pánico	Evento médico	Evento de superv.	Evento de prioridad	Evento de Atraco	Sigue el temporizador*
DESACTIVADA	Deshabilitado	Deshabilitado	Deshabilitado	Deshabilitado	Deshabilitado	Deshabilitado	Deshabilitado	Trabado
[10] Evento del sistema	Y	Y	Y	Y	Y	Y	Y	N

Atributo: Opción de PGM	1	2	3	4	5	6	7	8
ACTIVADO	Alarma de incendio	Alarma de pánico	Alarma de hurto	Apertura / Cierre	Exclusión automática de la zona	Alarma médica	Código policial	Activo cuando verdadero
DESACTIVADO	Deshabilitado	Deshabilitado	Deshabilitado	Deshabilitado	Deshabilitado	Deshabilitado	Deshabilitado	Trabado
[31] Comunicador alterno	N	N	N	N	N	N	N	N
ACTIVADO	Uso futuro	Uso futuro	Uso futuro	Uso futuro	Uso futuro	Uso futuro	Uso futuro	Sigue el temporizador
DESACTIVADO								Trabado
[32] Abrir tras alarma	N	N	N	N	N	N	N	N
			Salida verdadera					E Lógico
			Invertida					OU Lógico
[29], [35]-[41] Seguidor de zona	N	N	Y	N	N	N	N	N

Sección PGM n°.	Tipo de salida*	1	2	3	4	5	6	7	8
<i>Tarjeta principal</i>									
[501]	1 ()	<input type="checkbox"/>	<input type="checkbox"/>	<input type="checkbox"/>	<input type="checkbox"/>	<input type="checkbox"/>	<input type="checkbox"/>	<input type="checkbox"/>	<input type="checkbox"/>
[502]	2 ()	<input type="checkbox"/>	<input type="checkbox"/>	<input type="checkbox"/>	<input type="checkbox"/>	<input type="checkbox"/>	<input type="checkbox"/>	<input type="checkbox"/>	<input type="checkbox"/>
<i>Tarjeta principal/PC5208</i>									
[503]**	3 ()	<input type="checkbox"/>	<input type="checkbox"/>	<input type="checkbox"/>	<input type="checkbox"/>	<input type="checkbox"/>	<input type="checkbox"/>	<input type="checkbox"/>	<input type="checkbox"/>
[504]**	4 ()	<input type="checkbox"/>	<input type="checkbox"/>	<input type="checkbox"/>	<input type="checkbox"/>	<input type="checkbox"/>	<input type="checkbox"/>	<input type="checkbox"/>	<input type="checkbox"/>

*Registre aquí con base en la programación en [009], [010] y [011].

** Esas dos secciones permiten programar las salidas PGM3 y PGM4 en el panel principal, y las dos primeras salidas PGM en el PC5208. Si utiliza tanto las salidas del panel principal como las salidas del PC5208, la salida PGM3 funcionará de la misma forma que la primera salida del PC5208, y la salida PGM4 funcionará de la misma forma que la segunda salida del PC5208.

Sección PGM n°.	Tipo de salida*	1	2	3	4	5	6	7	8
<i>PC5208</i>									
[505]	5 ()	<input type="checkbox"/>	<input type="checkbox"/>	<input type="checkbox"/>	<input type="checkbox"/>	<input type="checkbox"/>	<input type="checkbox"/>	<input type="checkbox"/>	<input type="checkbox"/>
[506]	6 ()	<input type="checkbox"/>	<input type="checkbox"/>	<input type="checkbox"/>	<input type="checkbox"/>	<input type="checkbox"/>	<input type="checkbox"/>	<input type="checkbox"/>	<input type="checkbox"/>
[507]	7 ()	<input type="checkbox"/>	<input type="checkbox"/>	<input type="checkbox"/>	<input type="checkbox"/>	<input type="checkbox"/>	<input type="checkbox"/>	<input type="checkbox"/>	<input type="checkbox"/>
[508]	8 ()	<input type="checkbox"/>	<input type="checkbox"/>	<input type="checkbox"/>	<input type="checkbox"/>	<input type="checkbox"/>	<input type="checkbox"/>	<input type="checkbox"/>	<input type="checkbox"/>
[509]	9 ()	<input type="checkbox"/>	<input type="checkbox"/>	<input type="checkbox"/>	<input type="checkbox"/>	<input type="checkbox"/>	<input type="checkbox"/>	<input type="checkbox"/>	<input type="checkbox"/>
[510]	10 ()	<input type="checkbox"/>	<input type="checkbox"/>	<input type="checkbox"/>	<input type="checkbox"/>	<input type="checkbox"/>	<input type="checkbox"/>	<input type="checkbox"/>	<input type="checkbox"/>
<i>PC5204</i>									
[511]	11 ()	<input type="checkbox"/>	<input type="checkbox"/>	<input type="checkbox"/>	<input type="checkbox"/>	<input type="checkbox"/>	<input type="checkbox"/>	<input type="checkbox"/>	<input type="checkbox"/>
[512]	12 ()	<input type="checkbox"/>	<input type="checkbox"/>	<input type="checkbox"/>	<input type="checkbox"/>	<input type="checkbox"/>	<input type="checkbox"/>	<input type="checkbox"/>	<input type="checkbox"/>
[513]	13 ()	<input type="checkbox"/>	<input type="checkbox"/>	<input type="checkbox"/>	<input type="checkbox"/>	<input type="checkbox"/>	<input type="checkbox"/>	<input type="checkbox"/>	<input type="checkbox"/>
[514]	14 ()	<input type="checkbox"/>	<input type="checkbox"/>	<input type="checkbox"/>	<input type="checkbox"/>	<input type="checkbox"/>	<input type="checkbox"/>	<input type="checkbox"/>	<input type="checkbox"/>

*Registre aquí con base en la programación en [009], [010] y [011].

Asignación de particiones a salidas PGM

Sección PGM n°	Partición	1	2	3	4	5	6	7	8
<i>Tarjeta principal</i>									
[551]	1 ()	<input type="checkbox"/>	<input type="checkbox"/>	<input type="checkbox"/>	<input type="checkbox"/>	<input type="checkbox"/>	<input type="checkbox"/>	<input type="checkbox"/>	<input type="checkbox"/>
[552]	2 ()	<input type="checkbox"/>	<input type="checkbox"/>	<input type="checkbox"/>	<input type="checkbox"/>	<input type="checkbox"/>	<input type="checkbox"/>	<input type="checkbox"/>	<input type="checkbox"/>
<i>Tarjeta principal/PC5208</i>									
[553]	3 ()	<input type="checkbox"/>	<input type="checkbox"/>	<input type="checkbox"/>	<input type="checkbox"/>	<input type="checkbox"/>	<input type="checkbox"/>	<input type="checkbox"/>	<input type="checkbox"/>
[554]	4 ()	<input type="checkbox"/>	<input type="checkbox"/>	<input type="checkbox"/>	<input type="checkbox"/>	<input type="checkbox"/>	<input type="checkbox"/>	<input type="checkbox"/>	<input type="checkbox"/>

PC5208

[555]	5	()	<input type="checkbox"/>	<input type="checkbox"/>	<input type="checkbox"/>	<input type="checkbox"/>	<input type="checkbox"/>	<input type="checkbox"/>	<input type="checkbox"/>	<input type="checkbox"/>
[556]	6	()	<input type="checkbox"/>	<input type="checkbox"/>	<input type="checkbox"/>	<input type="checkbox"/>	<input type="checkbox"/>	<input type="checkbox"/>	<input type="checkbox"/>	<input type="checkbox"/>
[557]	7	()	<input type="checkbox"/>	<input type="checkbox"/>	<input type="checkbox"/>	<input type="checkbox"/>	<input type="checkbox"/>	<input type="checkbox"/>	<input type="checkbox"/>	<input type="checkbox"/>
[558]	8	()	<input type="checkbox"/>	<input type="checkbox"/>	<input type="checkbox"/>	<input type="checkbox"/>	<input type="checkbox"/>	<input type="checkbox"/>	<input type="checkbox"/>	<input type="checkbox"/>
[559]	9	()	<input type="checkbox"/>	<input type="checkbox"/>	<input type="checkbox"/>	<input type="checkbox"/>	<input type="checkbox"/>	<input type="checkbox"/>	<input type="checkbox"/>	<input type="checkbox"/>
[560]	10	()	<input type="checkbox"/>	<input type="checkbox"/>	<input type="checkbox"/>	<input type="checkbox"/>	<input type="checkbox"/>	<input type="checkbox"/>	<input type="checkbox"/>	<input type="checkbox"/>

PC5204

[561]	11	()	<input type="checkbox"/>	<input type="checkbox"/>	<input type="checkbox"/>	<input type="checkbox"/>	<input type="checkbox"/>	<input type="checkbox"/>	<input type="checkbox"/>	<input type="checkbox"/>
[562]	12	()	<input type="checkbox"/>	<input type="checkbox"/>	<input type="checkbox"/>	<input type="checkbox"/>	<input type="checkbox"/>	<input type="checkbox"/>	<input type="checkbox"/>	<input type="checkbox"/>
[563]	13	()	<input type="checkbox"/>	<input type="checkbox"/>	<input type="checkbox"/>	<input type="checkbox"/>	<input type="checkbox"/>	<input type="checkbox"/>	<input type="checkbox"/>	<input type="checkbox"/>
[564]	14	()	<input type="checkbox"/>	<input type="checkbox"/>	<input type="checkbox"/>	<input type="checkbox"/>	<input type="checkbox"/>	<input type="checkbox"/>	<input type="checkbox"/>	<input type="checkbox"/>

Asignación de zonas PGM al seguidor de zona

Si un seguidor de zona tipo PGM 29, 35-41 es utilizado, la asignación de particiones a salidas PGM se tratará como asignación de zonas a salidas PGM. Cada seguidor de zona PGM se aplica a una base diferente de zonas como en la tabla siguiente. Registre las asignaciones anteriores.

Opción:	1	2	3	4	5	6	7	8
[29] Seguidor de zona	Zona 1	Zona 2	Zona 3	Zona 4	Zona 5	Zona 6	Zona 7	Zona 8
[35] Seguidor de zona	Zona 9	Zona 10	Zona 11	Zona 12	Zona 13	Zona 14	Zona 15	Zona 16
[36] Seguidor de zona	Zona 17	Zona 18	Zona 19	Zona 20	Zona 21	Zona 22	Zona 23	Zona 24
[37] Seguidor de zona	Zona 25	Zona 26	Zona 27	Zona 28	Zona 29	Zona 30	Zona 31	Zona 32
[38] Seguidor de zona	Zona 33	Zona 34	Zona 35	Zona 36	Zona 37	Zona 38	Zona 39	Zona 40
[39] Seguidor de zona	Zona 41	Zona 42	Zona 43	Zona 44	Zona 45	Zona 46	Zona 47	Zona 48
[40] Seguidor de zona	Zona 49	Zona 50	Zona 51	Zona 52	Zona 53	Zona 54	Zona 55	Zona 56
[41] Seguidor de zona	Zona 57	Zona 58	Zona 59	Zona 60	Zona 61	Zona 62	Zona 63	Zona 64

Códigos de reporte

[601]-[604] Códigos de reporte de cierre (armado), códigos de acceso 33-95

[601]	Código 33	Código 34	Código 35	Código 36	Código 37	Código 38	Código 39	Código 40
	<input type="checkbox"/>	<input type="checkbox"/>	<input type="checkbox"/>	<input type="checkbox"/>	<input type="checkbox"/>	<input type="checkbox"/>	<input type="checkbox"/>	<input type="checkbox"/>
	Código 41	Código 42	Código 43	Código 44	Código 45	Código 46	Código 47	Código 48
[602]	<input type="checkbox"/>	<input type="checkbox"/>	<input type="checkbox"/>	<input type="checkbox"/>	<input type="checkbox"/>	<input type="checkbox"/>	<input type="checkbox"/>	<input type="checkbox"/>
	Código 49	Código 50	Código 51	Código 52	Código 53	Código 54	Código 55	Código 56
	<input type="checkbox"/>	<input type="checkbox"/>	<input type="checkbox"/>	<input type="checkbox"/>	<input type="checkbox"/>	<input type="checkbox"/>	<input type="checkbox"/>	<input type="checkbox"/>
[603]	Código 57	Código 58	Código 59	Código 60	Código 61	Código 62	Código 63	Código 64
	<input type="checkbox"/>	<input type="checkbox"/>	<input type="checkbox"/>	<input type="checkbox"/>	<input type="checkbox"/>	<input type="checkbox"/>	<input type="checkbox"/>	<input type="checkbox"/>
	Código 65	Código 66	Código 67	Código 68	Código 69	Código 70	Código 71	Código 72
[604]	<input type="checkbox"/>	<input type="checkbox"/>	<input type="checkbox"/>	<input type="checkbox"/>	<input type="checkbox"/>	<input type="checkbox"/>	<input type="checkbox"/>	<input type="checkbox"/>
	Código 73	Código 74	Código 75	Código 76	Código 77	Código 78	Código 79	Código 80
	<input type="checkbox"/>	<input type="checkbox"/>	<input type="checkbox"/>	<input type="checkbox"/>	<input type="checkbox"/>	<input type="checkbox"/>	<input type="checkbox"/>	<input type="checkbox"/>
[604]	Código 81	Código 82	Código 83	Código 84	Código 85	Código 86	Código 87	Código 88
	<input type="checkbox"/>	<input type="checkbox"/>	<input type="checkbox"/>	<input type="checkbox"/>	<input type="checkbox"/>	<input type="checkbox"/>	<input type="checkbox"/>	<input type="checkbox"/>
	Código 89	Código 90	Código 91	Código 92	Código 93	Código 94	Código 95	
	<input type="checkbox"/>	<input type="checkbox"/>	<input type="checkbox"/>	<input type="checkbox"/>	<input type="checkbox"/>	<input type="checkbox"/>	<input type="checkbox"/>	

[605]-[608] Códigos de reporte de apertura (desarmado), códigos de acceso 33-95**Sección**

[605]	Código 33 _ _ _	Código 34 _ _ _	Código 35 _ _ _	Código 36 _ _ _	Código 37 _ _ _	Código 38 _ _ _	Código 39 _ _ _	Código 40 _ _ _
	Código 41 _ _ _	Código 42 _ _ _	Código 43 _ _ _	Código 44 _ _ _	Código 45 _ _ _	Código 46 _ _ _	Código 47 _ _ _	Código 48 _ _ _
[606]	Código 49 _ _ _	Código 50 _ _ _	Código 51 _ _ _	Código 52 _ _ _	Código 53 _ _ _	Código 54 _ _ _	Código 55 _ _ _	Código 56 _ _ _
	Código 57 _ _ _	Código 58 _ _ _	Código 59 _ _ _	Código 60 _ _ _	Código 61 _ _ _	Código 62 _ _ _	Código 63 _ _ _	Código 64 _ _ _
[607]	Código 65 _ _ _	Código 66 _ _ _	Código 67 _ _ _	Código 68 _ _ _	Código 69 _ _ _	Código 70 _ _ _	Código 71 _ _ _	Código 72 _ _ _
	Código 73 _ _ _	Código 74 _ _ _	Código 75 _ _ _	Código 76 _ _ _	Código 77 _ _ _	Código 78 _ _ _	Código 79 _ _ _	Código 80 _ _ _
[608]	Código 81 _ _ _	Código 82 _ _ _	Código 83 _ _ _	Código 84 _ _ _	Código 85 _ _ _	Código 86 _ _ _	Código 87 _ _ _	Código 88 _ _ _
	Código 89 _ _ _	Código 90 _ _ _	Código 91 _ _ _	Código 92 _ _ _	Código 93 _ _ _	Código 94 _ _ _	Código 95 _ _ _	

Horario de auto-desarmado

Marque un número de cuatro dígitos (MM:DD:AA) para cada día que el sistema se desarmará automáticamente en cada partición (Sección [681] para la partición 1 hasta la sección [688] para la partición 8). Valores válidos son 0000-2359. Todos los campos vienen deshabilitados (9999) de fábrica.

	Domingo	Lunes	Martes	Miércoles	Jueves	Viernes	Sábado
[681]	_ _ _	_ _ _	_ _ _	_ _ _	_ _ _	_ _ _	_ _ _
[682]	_ _ _	_ _ _	_ _ _	_ _ _	_ _ _	_ _ _	_ _ _
[683]	_ _ _	_ _ _	_ _ _	_ _ _	_ _ _	_ _ _	_ _ _
[684]	_ _ _	_ _ _	_ _ _	_ _ _	_ _ _	_ _ _	_ _ _
[685]	_ _ _	_ _ _	_ _ _	_ _ _	_ _ _	_ _ _	_ _ _
[686]	_ _ _	_ _ _	_ _ _	_ _ _	_ _ _	_ _ _	_ _ _
[687]	_ _ _	_ _ _	_ _ _	_ _ _	_ _ _	_ _ _	_ _ _
[688]	_ _ _	_ _ _	_ _ _	_ _ _	_ _ _	_ _ _	_ _ _

Programación de los feriados para el desarmado automático

Marque un número de seis dígitos (MM:DD:AA) para cada día que el sistema realizará el desarme automático en cada partición (Sección [691] para la partición 1 hasta la sección [698] para la partición 8). Programe [99][99][99] para deshabilitar la programación de desarmado automático. Todos los campos vienen deshabilitados de fábrica.

[691]	Feriado 1 _ _ _ _ _	Feriado 2 _ _ _ _ _	Feriado 3 _ _ _ _ _	Feriado 4 _ _ _ _ _	Feriado 5 _ _ _ _ _	Feriado 6 _ _ _ _ _	Feriado 7 _ _ _ _ _
	Feriado 8 _ _ _ _ _	Feriado 9 _ _ _ _ _	Feriado 10 _ _ _ _ _	Feriado 11 _ _ _ _ _	Feriado 12 _ _ _ _ _	Feriado 13 _ _ _ _ _	Feriado 14 _ _ _ _ _
[692]	Feriado 1 _ _ _ _ _	Feriado 2 _ _ _ _ _	Feriado 3 _ _ _ _ _	Feriado 4 _ _ _ _ _	Feriado 5 _ _ _ _ _	Feriado 6 _ _ _ _ _	Feriado 7 _ _ _ _ _
	Feriado 8 _ _ _ _ _	Feriado 9 _ _ _ _ _	Feriado 10 _ _ _ _ _	Feriado 11 _ _ _ _ _	Feriado 12 _ _ _ _ _	Feriado 13 _ _ _ _ _	Feriado 14 _ _ _ _ _
[693]	Feriado 1 _ _ _ _ _	Feriado 2 _ _ _ _ _	Feriado 3 _ _ _ _ _	Feriado 4 _ _ _ _ _	Feriado 5 _ _ _ _ _	Feriado 6 _ _ _ _ _	Feriado 7 _ _ _ _ _
	Feriado 8 _ _ _ _ _	Feriado 9 _ _ _ _ _	Feriado 10 _ _ _ _ _	Feriado 11 _ _ _ _ _	Feriado 12 _ _ _ _ _	Feriado 13 _ _ _ _ _	Feriado 14 _ _ _ _ _
[694]	Feriado 1 _ _ _ _ _	Feriado 2 _ _ _ _ _	Feriado 3 _ _ _ _ _	Feriado 4 _ _ _ _ _	Feriado 5 _ _ _ _ _	Feriado 6 _ _ _ _ _	Feriado 7 _ _ _ _ _
	Feriado 8 _ _ _ _ _	Feriado 9 _ _ _ _ _	Feriado 10 _ _ _ _ _	Feriado 11 _ _ _ _ _	Feriado 12 _ _ _ _ _	Feriado 13 _ _ _ _ _	Feriado 14 _ _ _ _ _

[695]	Feriado 1	Feriado 2	Feriado 3	Feriado 4	Feriado 5	Feriado 6	Feriado 7
	_____	_____	_____	_____	_____	_____	_____
	Feriado 8	Feriado 9	Feriado 10	Feriado 11	Feriado 12	Feriado 13	Feriado 14
	_____	_____	_____	_____	_____	_____	_____
[696]	Feriado 1	Feriado 2	Feriado 3	Feriado 4	Feriado 5	Feriado 6	Feriado 7
	_____	_____	_____	_____	_____	_____	_____
	Feriado 8	Feriado 9	Feriado 10	Feriado 11	Feriado 12	Feriado 13	Feriado 14
	_____	_____	_____	_____	_____	_____	_____
[697]	Feriado 1	Feriado 2	Feriado 3	Feriado 4	Feriado 5	Feriado 6	Feriado 7
	_____	_____	_____	_____	_____	_____	_____
	Feriado 8	Feriado 9	Feriado 10	Feriado 11	Feriado 12	Feriado 13	Feriado 14
	_____	_____	_____	_____	_____	_____	_____
[698]	Feriado 1	Feriado 2	Feriado 3	Feriado 4	Feriado 5	Feriado 6	Feriado 7
	_____	_____	_____	_____	_____	_____	_____
	Feriado 8	Feriado 9	Feriado 10	Feriado 11	Feriado 12	Feriado 13	Feriado 14
	_____	_____	_____	_____	_____	_____	_____

PROGRAMACIÓN INTERNACIONAL

[700] Ajuste automático del reloj

De Fábrica = 60 _____ Valores válidos: 00-99 segundos.

[701] Primeras opciones internacionales

Opción	Fab.	ACTIVADA		DESACTIVADA
1	<input type="checkbox"/>	CA 50Hz	✓	<input type="checkbox"/> CA 60Hz
2	<input type="checkbox"/>	Base de tiempo – Cristal interno	✓	<input type="checkbox"/> Base de tiempo – Línea CA
3	<input type="checkbox"/>	Prohibición de armado bajo fallo de CA/CC habilitada	✓	<input type="checkbox"/> Prohibición de armado bajo fallo de CA/CC deshabilitada
4	<input type="checkbox"/>	Todos los sabotajes del sistema requieren la reiniciación del instalador	✓	<input type="checkbox"/> Todos los sabotajes del sistema siguen la restauración
5	<input type="checkbox"/>	Códigos de acceso del usuario de 6 dígitos	✓	<input type="checkbox"/> Códigos de acceso del usuario de 4 dígitos
6	<input type="checkbox"/>	Detección de tono de línea ocupada habilitada	✓	<input type="checkbox"/> Detección de tono de línea ocupada deshabilitada
7	<input type="checkbox"/>	Carga de la batería de alta corriente	✓	<input type="checkbox"/> Descarga de corriente de la batería estándar
8	<input type="checkbox"/>	DLS / Audio sin prioridad	✓	<input type="checkbox"/> DLS / Audio con prioridad

[702] Segundas opciones internacionales

Opción	Fab.	ACTIVADA		DESACTIVADA
1	<input type="checkbox"/>	La relación de establecimiento / quiebra del marcado por pulsos es 33/67	✓	<input type="checkbox"/> La relación marcado por pulsos es 40/60
2	✓ <input type="checkbox"/>	Marcación forzada habilitada		<input type="checkbox"/> Marcación forzada desactivada
3	<input type="checkbox"/>	Transmisión de prueba periódica en minutos	✓	<input type="checkbox"/> Transmisión de la prueba periódica en días
4	<input type="checkbox"/>	Handshake de 1600 Hz	✓	<input type="checkbox"/> Handshake estándar
5	<input type="checkbox"/>	Tono de identificación habilitado	✓	<input type="checkbox"/> Tono de identificación desactivado
6	<input type="checkbox"/>	Tono de identificación de 2100 Hz	✓	<input type="checkbox"/> Tono de identificación de 1300 Hz
7	<input type="checkbox"/>	Ventana DLS habilitada por el usuario una vez por 1 hora	✓	<input type="checkbox"/> Ventana DLS habilitada por el usuario por 6 horas completas
8	<input type="checkbox"/>	Sirena en FTC cuando sistema armado	✓	<input type="checkbox"/> Problema FTC solamente cuando armado

[703] Retardo entre intentos de marcado

De Fábrica = 03 _____ Valores válidos: 000-255 segundos.

PROGRAMACIÓN DEL MÓDULOS**[801] Programación del módulo de impresión PC5400**

Consulte el *manual de instalación* del PC5400 para obtener instrucciones sobre la instalación y la programación.

[802] Programación del módulo VOX PC59xx

Consulte el *manual de instalación* del PC59xx para obtener instrucciones sobre la instalación y la programación.

[804] Programación de expansión inalámbrica RF5132

Consulte el *manual de instalación* del RF5132 para saber los lugares de programación y obtener instrucciones.

[805] Programación del PC5100

Consulte el *manual de instalación* del PC5100 para saber los lugares de programación y obtener instrucciones.

[851] Programación del T-Link

Consulte el *manual de instalación* del T-Link para saber los lugares de programación y obtener instrucciones.

Funciones especiales del instalador

[899] Programación por plantillas	[*][8][código de instalador][899]
[900] Versión del panel	[*][8][código de instalador][900]
[901] Modo de prueba de desplazamiento del instalador habilitado/deshabilitado	[*][8][código de instalador][901]
[902] Restauración de supervisión del módulo	[*][8][código de instalador][902]
[903] Ver supervisión de módulos	[*][8][código de instalador][903]
[904] Prueba de localización del módulo inalámbrico	[*][8][código de instalador][904]
[989] Código Maestro de Fábrica	[989][código de instalador][989]
[990] Habilitar bloqueo de instalador	[990][código de instalador][990]
[991] Deshabilitar bloqueo del instalador	[991][código de instalador][991]
[993] Valores de fábrica del comunicador alterno	[993][código de instalador][993]
[995] Valores de fábrica del Escort5580	[995][código de instalador][995]
[996] Valores de fábrica del RF5132	[996][código de instalador][996]
[997] Valores de fábrica del PC5400	[997][código de instalador][997]
[998] Valores de fábrica del PC59xx	[998][código de instalador][998]
[999] Valores de fábrica del panel de control	[999][código de instalador][999]

Para el registro

Cliente: _____

Domicilio: _____

Teléfono: _____

Fecha de instalación: _____

Código del instalador: _____

Nombre del módulo Descripción Lugar

PC1616/PC1832/PC1864	Panel principal	_____
_____	_____	_____
_____	_____	_____
_____	_____	_____
_____	_____	_____
_____	_____	_____
_____	_____	_____
_____	_____	_____
_____	_____	_____

Teclados

Tipo de teclado Lugar

Teclado 1	_____	_____
Teclado 2	_____	_____
Teclado 3	_____	_____
Teclado 4	_____	_____
Teclado 5	_____	_____
Teclado 6	_____	_____
Teclado 7	_____	_____
Teclado 8	_____	_____

Resumen de la programación de zonas

La programación de las zonas puede encontrarse en las secciones [001] - [004], [101] - [164], [020], [202]-[265]. Utilice esta área para registrar un resumen de su programación de zonas:

Zona	Identificación de la Zona	Tipo de Zona	Zona	Identificación de la Zona	Tipo de Zona
Zona 1			Zona 33		
Zona 2			Zona 34		
Zona 3			Zona 35		
Zona 4			Zona 36		
Zona 5			Zona 37		
Zona 6			Zona 38		
Zona 7			Zona 39		
Zona 8			Zona 40		
Zona 9			Zona 41		
Zona 10			Zona 42		
Zona 11			Zona 43		
Zona 12			Zona 44		
Zona 13			Zona 45		
Zona 14			Zona 46		
Zona 15			Zona 47		
Zona 16			Zona 48		
Zona 17			Zona 49		
Zona 18			Zona 50		
Zona 19			Zona 51		
Zona 20			Zona 52		
Zona 21			Zona 53		
Zona 22			Zona 54		
Zona 23			Zona 55		
Zona 24			Zona 56		
Zona 25			Zona 57		
Zona 26			Zona 58		
Zona 27			Zona 59		
Zona 28			Zona 60		
Zona 29			Zona 61		
Zona 30			Zona 62		
Zona 31			Zona 63		
Zona 32			Zona 64		

Apéndice A - Códigos de reporte

Las tablas a continuación contienen códigos de reporte en el formato Contact ID y Automatic SIA (SIA automático). Para mayor información sobre los formatos de los códigos de reporte y notas sobre códigos de reporte individuales.

Contact ID

El primero dígito (entre paréntesis) se transmitirá automáticamente por el control. Los dos dígitos siguientes son programados para indicar información específica sobre la señal. Por ejemplo, si la zona 1 es un punto de entrada/salida, usted debe programar el código del evento como [34]. La estación central recibirá lo siguiente: ***BURG - ENTRY/EXIT – 1 donde "1" indica que zona está bajo alarma.**

Formato SIA – Nivel 2 (Codificado)

El formato de comunicación SIA utilizado en ese sistema obedece las especificaciones del nivel 2 del estándar de comunicación digital SIA – octubre de 1997. Ese formato transmite el código de cuenta junto con la fecha de transmisión. La transmisión será similar a lo que sigue en el receptor:

N Ri01 BA 01

N = Nuevo evento

BA = Alarma de hurto

Ri01 = Identificador de la partición/área

01 = Zona 1

NOTA: Un evento de sistema utilizará el identificador de área Ri00.

Sección no.	Código de reporte	Código enviado cuando...	Encaminamiento del marcador*	Códigos de identificación automática del contacto	Códigos de reporte auto. SIA**
[320]-[323]	Alarmas de zona	Zona bajo alarma.	A/R	A/R	Ver la tabla 3
[324]-[327]	Restauraciones de zonas	La condición de alarma fue restaurada.	A/R	A/R	Ver la tabla 3
[328]	Alarma de coacción	Código de coacción marcado en el teclado.	A/R	(1) 21	HA-00
[328]	Apertura tras alarma	Sistema desarmado con una alarma en la memoria.	A/R	(4) 58	OR-UU
[328]	Cierre reciente	La alarma ocurrió dentro de dos minutos tras el armado del sistema.	A/R	(4) 59	CR-00
[328]	Alarma/Restauración de la supervisión del expansor de zona	El panel pierde/restaura la transmisión de supervisión en el bus de datos a partir de módulos de expansión de zona, o teclados con entradas de zona.	A/R	(1) 43	UA-00/UH-00
[328]	Alarma de cruce de zona (código policial)	Dos zonas en la misma partición estarán bajo alarma durante cualquier período armado-a-armado determinado (incluyendo zonas 24 horas).	A/R	(1) 39	BM-00/BV-00
[328]	Hurto no verificado	Con el cruce de zona habilitado, una segunda alarma de zona no ocurrirá antes que expire el temporizador de cruce de zona.	A/R	(3) 78	BG-00
[328]	Alarma cancelado	Un código de acceso válido es marcado mientras la ventana de cancelación de comunicaciones está abierta.	A/R	(4) A6	BC-00
[329]	Alarma/Restauración de la tecla [F]	Alarma de incendio en el teclado (códigos de reporte de alarma y restauración enviados al mismo tiempo).	A/R	(1) 1A	FA-00/FH-00
[329]	Alarma/Restauración de la tecla [A]	Alarma del teclado auxiliar (códigos de reporte de alarma y restauración enviados al mismo tiempo).	A/R	(1) AA	MA-00/MH-00
[329]	Alarma/Restauración de la tecla [P]	Alarma de pánico en el teclado (códigos de reporte de alarma y restauración enviados al mismo tiempo).	A/R	(1) 2A	PA-00/PH-00
[329]	Alarma/Restauración de la entrada auxiliar	Opción n.º 23/24: un botón de pánico conectado a PGM 2 fue oprimido/código de acceso marcado. Opción n.º 04: un detector de humo de 2 cables conectado a PGM 2 está bajo alarma/alarma cancelada.	A/R	(1) 4A	UA-99/UH-99
[330]-[337]	Sabotaje/Restauración de zona	Sabotaje en zona/condición de sabotaje restaurado.	T/R	(3) 83	TA-ZZ/TR-ZZ
[338]	Sabotaje/Restauración del sistema	El módulo enrollado con entradas de sabotaje tiene una alarma de sabotaje/ todos los sabotajes del módulo restaurados.	T/R	(1) 45	ES-00/EJ-00
[338]	Bloqueo del teclado	El número máximo de códigos de acceso incorrectos fue marcado en un teclado.	T/R	(4) 61	JA-00
[339-341]	Cierres	Sistema armado (usuario 01-32 indicado).	O/C	(4) A1	CL-UU
[341]	Exclusión de la zona	Zona inhibida	O/C	(5) 7A	UB-ZZ
[341]	Cierre parcial	Una o más zonas excluidas con el sistema armado.	O/C	(4) 56	CG-00
[341]	Cierre especial	Cierre (armado) utilizando uno de los siguientes métodos: armado rápido, armado automático, llave del teclado, tecla de función, código de mantenimiento, software DLS, teclado inalámbrico.	O/C	(4) AA	CL-00
[341]	Tarde para cerrar	Siempre que un previo alerta de armado automático es señalizado (si la opción Late to close [Tarde para cerrar] está habilitada).	O/C	(4) 54	CI-00
[341]	Falla de salida	Cuando ocurre un prealerta de falla en la salida y expira el retardo de entrada.	O/C	(3) 74	EE-00
[342-344]	Aperturas	Sistema desarmado (usuario 01-32 indicado).	O/C	(4) A1	OP-UU
[344]	Cancelación de autoarmado	Armado automático cancelado.	O/C	(4) 55	CI-00
[344]	Apertura especial	Apertura (desarmado) utilizando uno de los siguientes métodos: llave del teclado, código de mantenimiento, software DLS, teclado inalámbrico.	O/C	(4) AA	OP-00
[345]-[346]	Problema/Restauración de la batería	Batería PC1616/PC1832/PC1864 con poca carga/batería restaurada.	MA/R	(3) A2	YT-00/YR-00
[345]-[346]	Problema/Restauración de la línea CA	La alimentación CA del panel de control está desconectada o interrumpida/ alimentación CA restaurada (Ambos códigos siguen el retardo de comunicación de falla de CA).	MA/R	(3) A1	AT-00/AR-00
[345]-[346]	Problema/Restauración del circuito de sirena	Apertura o cortocircuito detectado en los terminales de sirena/circuito de sirena restaurado.	MA/R	(3) 21	YA-99/YH-99
[345]-[346]	Problema/Restauración de incendio	Ocurrencia/restauración de problema en una zona de incendio.	MA/R	(3) 73	FT-99/FJ-99
[345]-[346]	Problema/Restauración de alimentación auxiliar	Problema/Restauración de la fuente de alimentación auxiliar.	MA/R	(3) 12	YP-00/YQ-00
[345]	Falla de TLM	Problema de monitoreo de la línea telefónica.	MA/R	(3) 51	LT-01
[346]	Restauración de TLM	Línea telefónica restaurada.	MA/R	(3) 51	LR-01

Sección no.	Código de reporte	Código enviado cuando...	Encaminamiento del marcador*	Códigos de identificación automática del contacto	Códigos de reporte auto. SIA**
[346]	Reiniciación del Sistema (Iniciación en Frío)	El sistema ha sido reiniciado tras un corte total de energía eléctrica. El código de reporte es enviado después de un retardo de 2 minutos luego de reiniciado el sistema.	MA/R	(3) A5	RR-00
[345]-[346]	Problema/Restauración general del sistema	Ocurrencia del problema "Service Required" (Servicio necesario) (visualice los problemas utilizando el comando [*][2])/problema restaurado).	MA/R	(3) AA	YX-00/YZ-00
[345]-[346]	Problema/Restauración de la supervisión general del sistema	Pérdidas del panel de control/comunicaciones con módulo(s) conectado(s) al bus de datos.	MA/R	(3) 3A	ET-00/ER-00
[347]	Restauración FTC del n° de teléfono 1 ó 2	El panel de control restauró las comunicaciones a la estación central en el n° de teléfono 1 ó 2 (tras FTC).	MA/R	(3) 54	YK-00
[347]	Memoria de eventos 75% llena	La memoria de eventos está casi llena desde la última carga.	MA/R	(6) 22	JL-00
[347]	Entrada de comando DLS	Inicio de la sesión de download.	MA/R	(4) 11	RB-00
[347]	Salida de comando DLS	Sesión de download concluida.	MA/R	(4) 12	RS-00
[347]	Falla/Restauración de zona	Una o más zonas presentan fallas/restauraciones.	MA/R	(3) 8A	UT-ZZ/UJ-ZZ
[347]	Delincuencia	Cantidad de tiempo programada (días u horas) para señal de delincuencia ha expirado sin actividad de zona, o señal de sistema sin armar.	MA/R	(6) 54***	CD-00
[347]	Problema/Restauración de batería baja de dispositivos inalámbricos	Zonas inalámbricas, alarmas pendientes de pánico, teclados portátiles, teclados inalámbricos tienen batería baja/todas las baterías descargadas restauradas.	MA/R	(3) 84	XT-00/XR-00 XT-ZZ/XR-ZZ****
[347]	Entrada de comando del instalador	El modo del instalador necesita activarse.	MA/R	(6)27	LB-00
[347]	Salida de comando del instalador	El modo del instalador necesita desactivarse.	MA/R	(6)28	LS-00
[348]	Fin de la prueba de desplazamiento	Fin de la prueba.	T	(6) A7	TE-00
[348]	Inicio de la prueba de desplazamiento	Inicio de la prueba.	T	(6) A7	TS-00
[348]	Prueba periódica con problema	Transmisión de la prueba periódica del sistema con problema.	T	(6) A8	RY-00
[348]	Prueba periódica	Transmisión de la prueba periódica del sistema.	T	(6) A2	RP-00
[348]	Prueba del sistema	[*][6] Prueba de sirena/comunicaciones.	T	(6) A1	RX-00
[349]	Problema/Restauración de la falla de la conexión de tierra del PC5700	Conexión de tierra/Falla/Problema ocurre en el módulo PC5700.	MA/R	(3) 1A	US-00/UR-00
[349]	Problema/Restauración de la línea 1 TLM del PC5700	Problema/Restauración TLM ocurre en el módulo PC5700.	MA/R	(3) 51	LT-01/LR-01
[349]	Problema/Restauración de la línea 2 TLM del PC5700	Problema/Restauración TLM ocurre en el módulo PC5700.	MA/R	(3) 52	LT-02/LR-02
[601]-[604]	Cierres	Sistema armado (usuario 33-95 indicado).	O/C	(4) A1	CL-UU
[605]-[608]	Aperturas	Sistema desarmado (usuario 33-95 indicado).	O/C	(4) A1	OP-UU

* A/R = alarmas/restauraciones; T/R = sabotajes/restauraciones; O/C = aperturas/cierres; MA/R = alarmas/restauraciones diversos; T = transmisiones de prueba
** UU = número del usuario (user01-42); ZZ = número de la zona (01-64).
*** Utilice el código de evento "Fail to close" [Falla al cerrar] [(4)54] para relatar una actividad de cierre o delincuencia. Asegúrese que la estación central sea informada que este código está siendo usado.
**** Las zonas son identificadas, pero las alarmas de pánico pendientes, los teclados inalámbricos y portátiles no son.

Códigos de eventos de alarma/Restauración de zona Contact ID

(según SIA DCS: 'Contact ID' 01-1999):

Programa cualquiera de esos códigos para alarmas/restauraciones de zonas cuando utilice el formato de transmisión Contact ID estándar (no-automático).

Alarmas médicas	(1) 34 Entrada/Salida
(1) AA Médica	(1) 35 Día/Noche
(1) A1 Transmisor pendiente	(1) 36 Externo
(1) A2 Falla para relatar entrada	(1) 37 Sabotaje
Alarmas de incendio	(1) 38 Alarma de aproximación
(1) 1A Alarma de incendio	Alarmas generales
(1) 11 Humo	(1) 4A Alarma general
(1) 12 Combustión	(1) 43 Falla del módulo exp.
(1) 13 Inundación	(1) 44 Sabotaje del sensor
(1) 14 Calor	(1) 45 Sabotaje del módulo
(1) 15 Estación de recolección	(1) 4A Código policial de cruce de zona
(1) 16 Conducto	No Hurto 24 horas
(1) 17 Llama	(1) 5A No hurto 24 horas
(1) 18 Alarma de aproximación	(1) 51 Gas detectado
Alarmas de pánico	(1) 52 Refrigeración
(1) 2A Pánico	(1) 53 Pérdida de calor
(1) 21 Coacción	(1) 54 Vaciado de agua
(1) 22 Silencioso	(1) 55 Quiebra frustrada
(1) 23 Audible	(1) 56 Problema en el día
Alarmas de hurto	(1) 57 Nivel bajo de gas envasado
(1) 3A Hurto	(1) 58 Alta temperatura
(1) 31 Perímetro	(1) 59 Baja temperatura
(1) 32 Interna	(1) 61 Pérdida del flujo de aire
(1) 33 24 horas	

Códigos de restauración/alarma automática de zona

Definición de zona	Códigos de transmisión automática SIA*	Códigos de transmisión automática de Contact ID*
Retardo 1	BA-ZZ/BH-ZZ	(1) 3A
Retardo 2	BA-ZZ/BH-ZZ	(1) 3A
Instantáneo	BA-ZZ/BH-ZZ	(1) 3A
Interna	BA-ZZ/BH-ZZ	(1) 3A
Stay (Presente)/Away (Ausente) interna	BA-ZZ/BH-ZZ	(1) 3A
Stay (Presente)/Away (Ausente) con retardo	BA-ZZ/BH-ZZ	(1) 3A
Incendio 24 horas con retardo	FA-ZZ/FH-ZZ	(1) 1A
Incendio 24 horas estándar	FA-ZZ/FH-ZZ	(1) 1A
Supervisión 24 horas	US-ZZ/UR-ZZ	(1) 5A
Sirena de supervisión 24 horas	UA-ZZ/UH-ZZ	(1) 4A
Hurto 24 horas	BA-ZZ/BH-ZZ	(1) 3A
Atraco 24 horas	HA-ZZ/HH-ZZ	(1) 22
Gas 24 horas	GA-ZZ/GH-ZZ	(1) 51
Calor 24 horas	KA-ZZ/KH-ZZ	(1) 58
Médica 24 horas	MA-ZZ/MH-ZZ	(1) AA
Pánico 24 horas	PA-ZZ/PH-ZZ	(1) 2A
Emergencia 24 horas (no-médica)	QA-ZZ/QH-ZZ	(1) A1
Extintor de incendio 24 horas	SA-ZZ/SH-ZZ	(1) 13
Agua 24 horas	WA-ZZ/WH-ZZ	(1) 54
Congelamiento 24 horas	ZA-ZZ/ZH-ZZ	(1) 59
Cierre 24 horas	UA-ZZ/UH-ZZ	(1) 4A
Retardo interno	BA-ZZ/BH-ZZ	(1) 3A
Incendio verificado automáticamente	FA-ZZ/FH-ZZ	(1) 1A
Supervisión de incendio 24 horas	FS-ZZ/FV-ZZ	(2) AA
Zona diurna	BA-ZZ/BH-ZZ	(1) 3A
Stay (Presente)/Away (Ausente) instantánea	BA-ZZ/BH-ZZ	(1) 3A
Sirena 24 horas	UA-ZZ/UH-ZZ	(1) 5A
Trabado anti-sabotaje 24 horas	UA-ZZ/UH-ZZ	(1) 4A
Zona nocturna	BA-ZZ/BH-ZZ	(1) 3A
Incendio 24 horas con retardo (Inalámbrico)	FA-ZZ/FH-ZZ	(1) 1A
Incendio 24 horas estándar (Inalámbrico)	FA-ZZ/FH-ZZ	(1) 1A
CO 24 horas	GA-ZZ/GH-ZZ	(1) 62

* ZZ = zonas 01-64

Apéndice B - Instalaciones comerciales y residenciales con certificación UL/ULC

El panel de control modelo PC1616/PC1832/PC1864 fue probado y considerado en conformidad con las siguientes normas:

- UL1610** Unidades de alarma de robo con estación central
 - UL1023** Unidades de sistemas de alarma de robo domésticos
 - UL985** Unidades de sistemas de alerta de incendio domésticos
 - UL1635** Unidades de sistemas de comunicación de alarma digital
 - ULC-S304-06** Unidades de control de alarma de robo para instalaciones y centros de recepción de señales
 - ULC-S559-04** Equipo para sistemas y centros de recepción de señales de incendio
 - ULC-S545-02** Unidades de control de sistemas de alerta de incendio residenciales
 - ORD-C1023-1974** Unidades de sistemas de alarma de robo domésticos
- Este producto también fue probado y considerado en conformidad con la norma ANSI/SIA CP-01-2000 para paneles de control – recursos para la reducción de alarmas falsas.

Este producto tiene certificación UL/ULC en las siguientes categorías:

- AMCX/AMCXC** Unidades de alarma con estaciones centrales
- APAW** Sistemas de Alarmas conectados a la Policía
- DAYRC** Sistemas de Alarma de Incendio con Estación Central
- UTOU/UTOUC** Unidades y accesorios de control, tipo sistema doméstico
- NBSX/NBSXC** Unidades de sistemas de alarma de robo domésticos
- AMTB** Paneles de control, reducción de alarmas falsas SIA

El producto tiene etiquetas con las marcas de certificación UL y ULC junto con la declaración de conformidad con la SIA CP-01 (también clasificado según la norma SIA-CP-01) como prueba de conformidad con las normas mencionadas anteriormente. Para obtener más informaciones sobre las certificaciones de este producto, consulte también las guías de certificaciones oficiales publicadas en el sitio de UL (www.ul.com) en la sección de certificaciones o en el sitio de ULC (www.ulc.ca) en la sección de directorios en línea.

Opciones de programación necesarias en instalaciones UL/ULC

- Todas las zonas del tipo robo deben configurarse con la configuración RFL o DRFL (consulte la sección [013], la opción 1 debe desactivarse [OFF]).
- Use por lo menos un detector de humo para instalaciones de incendio (consulte la sección [001], la zona de incendio debe programarse como tipo 08 (alambreado) o 88 (inalámbrico)).
- El retardo de entrada no debe exceder 60 segundos (consulte la sección [005]).
- El retardo de salida no debe exceder 120 segundos (consulte la sección [005]).
- El tiempo límite mínimo de sirena es de 4 minutos (consulte la sección [005]).

NOTA: Para instalaciones residenciales de incendio ULC, el tiempo límite mínimo de sirena es de 5 minutos.

Para instalaciones residenciales de cuidados con la salud UL, el tiempo límite mínimo de sirena es de 5 minutos.

Para instalaciones comerciales contra robo UL, el tiempo límite mínimo de sirena es de 15 minutos.

- Squawk de incendio de tres tiempos debe activarse (Sección [013], la opción 8 debe estar activada [ON])
- La señal aguda de sirena de armado / desarmado debe activarse cuando esté utilizando llaves inalámbricas WS4939 (consulte la sección [014], la opción 1 debe estar activada [ON])
- Un código es necesario para la exclusión (Sección [015], la opción 5 debe estar activada [ON])
- Las señales audibles de problemas deben activarse (Sección [023], la opción 7 debe estar activada [ON])
- El LED de indicación de problema de CA debe activarse (consulte la programación del teclado, sección [075], las opciones 5 y 6 deben estar activadas [ON])
- El comunicador DACT debe activarse para el monitoreo de la estación de supervisión (consulte la sección [380], la opción 1 debe estar activada [ON]).
- El comunicador DACT de este producto no tiene seguridad de línea
- El monitoreo de la línea telefónica (TLM) debe activarse (consulte la sección [015], la opción 7 debe activarse [ON])
- El producto debe programarse para realizar intentos de comunicación de evento por 5 (min.) a 10 (máx.) a la estación de supervisión. Si el proceso es mal sucedido, se generará un problema de falla en la comunicación (FTC)
- El ciclo de transmisión de prueba debe configurarse para la transmisión mensual (consulte la sección [377])
- Para instalaciones comerciales / residenciales ULC, configure para la transmisión de prueba diaria

Estación central UL y conexión de la policía con servicio de seguridad de línea estándar o encriptado.

- La instalación debe utilizar el comunicador para Internet / Intranet T-Link TL250 o T-Link TL300 que se comunica por vía LAN/WAN/Internet con los receptores SG-System II o SG-System II.
- El tiempo de verificación debe ser de 200 segundos y el tiempo de detección de comprometimiento debe ser de 6 minutos.
- Para aplicaciones de seguridad de línea criptografiada, el T-Link TL250 o TL300 debe tener la clave de criptografía activada (el algoritmo de criptografía de bits AES128 es validado bajo el nº de certificación NIST 109).

UL Local, Conexión de la estación central u policial (sin seguridad de línea)

- La instalación debe tener una sirena certificada UL para alarmas locales mercantiles (AMSECO MBL10B con alojamiento para sirena modelo AB-12).
- El comunicador digital debe habilitarse.

- El panel de control debe instalarse en un alojamiento resistente a impactos (modelo DSC CMC-1 ó PC4050CAR).

Equipo de señalización de cuidados con la salud doméstica

- Debe haber por lo menos dos teclados, siendo un LCD5500Z/LCD5520Z ó LCD5501Z y uno de los modelos PC5508Z/5516Z/5532Z.
- Cada sistema debe programarse para activar una señal de problema audible dentro de 90 segundos cuando ocurra pérdida de memoria del microprocesador.

Instalaciones de monitoreo de incendio y robo con estación central ULC

- Para saber los requisitos de instalación, niveles de seguridad, módulos de comunicación y configuraciones, consulte la hoja de informaciones sobre instalación ULC DSC nº 29002157.
- Use un transformador aprobado por la CSA/cUL (conexiones cableadas necesarias para el monitoreo de incendio).
- Todos los circuitos de sabotaje pueden conectarse a la misma zona.

Programación

Las notas en las secciones de programación describen la configuración del sistema para instalaciones certificadas UL que deben implementarse.

Control de las instalaciones protegidas

Para lograr un sistema certificado UL, el área protegida debe estar bajo la responsabilidad de un propietario y un gerente (es decir, un negocio bajo un nombre). Puede ser un grupo de edificios anexos o no-anexos con diferentes direcciones, pero bajo la responsabilidad de una persona que tenga un interés común. La persona de interés común no es la compañía de instalación del sistema de alarma.

Localización de sirena

El dispositivo de señalización sonora de la alarma (sirena) debe colocarse donde pueda oírse por la persona (o personas) responsable por el mantenimiento del sistema de seguridad durante el ciclo de armado diario.

Protección de la unidad de control

El control local y la fuente de alimentación local deben estar protegidos de una de las siguientes maneras:

- La unidad de control y el dispositivo de alarma audible deben estar en un área protegida armada 24 horas por día.
- Cada partición debe armar el área protegiendo la unidad de control y la fuente de alimentación del dispositivo de alarma audible. Ello puede exigir el armado de la protección duplicada para cada partición. El acceso a esa área protegida, sin causar una alarma exigirá que todas las particiones sean desarmadas.
- En todos los casos descritos antes, el área protegida para la unidad de control debe programarse como no sujeta a exclusión.

Usuarios casuales

- El instalador deberá advertir a los usuarios que no provean informaciones del sistema a usuarios casuales (por ejemplo, códigos, métodos de exclusión, etc. para niñeras o personal de mantenimiento). Solamente códigos de uso por una vez deberán proveerse a usuarios casuales.

Instalaciones de reducción de alarmas falsas SIA

El sistema mínimo necesario consiste en una unidad de control modelo PC1864, PC1832 ó PC1616 y cualquiera de los teclados certificados compatibles: PK5500, PK5501, PK5508, PK5516, PKP-LCD, PKP-ICN. Para consultar la lista de los valores de fábrica programados cuando la unidad es despachada de la fábrica y para obtener cualquier otra información sobre programación, consulte el apéndice C: Reducción de alarmas falsas.

Los siguientes módulos de submontaje opcionales también tienen la clasificación SIA CP-01-2000 y pueden utilizarse si así lo desea: Expansor de zonas PC5108, módulo de salida PGM PC5208, fuente de alimentación auxiliar PC5204 y módulo de salida serial PC5400.

Cuidado

- Para instalaciones SIA FAR, utilice solamente los módulos/dispositivos listados en esta página.
- La función de verificación automática (zona de incendio con verificación automática) no es soportada en las zonas de detectores de humo de 2 cables. Esa función puede habilitarse solamente para detectores de humo de 4 cables.
- La función de cancelación de la llamada en espera (sección 382, opción 4) en una línea sin llamada en espera impedirá la comunicación bien sucedida a la estación central.
- Todos los detectores de humo en el sistema deben probarse anualmente a través de la ejecución de la prueba de desplazamiento del instalador antes de salir del modo de prueba de desplazamiento, una reiniciación del sensor deberá conducirse en el sistema, [*][7][2] para reiniciar todos los detectores de humo de 4 cables cerrados. Consulte las instrucciones de instalación del detector de humo para instrucciones sobre como probar correctamente los detectores.

NOTAS

- La programación y la instalación podrán someterse a otras exigencias UL para la aplicación pretendida.
- Las zonas cruzadas tienen la capacidad para proteger individualmente el área pretendida (por ejemplo, detectores de movimiento que estén sobrepuestos).
- Zonas cruzadas no son recomendadas para instalaciones de seguridad de la línea no deberán implementarse en zonas de salida/entrada.
- Hay un retardo de comunicación de 30 segundos en el panel de control. Ese retardo puede removerse, o incrementando hasta 45 segundos a la opción del usuario final, consultando el instalador.
- No duplique códigos de reporte. Ello se aplica a todos los formatos de comunicación que no el SIA que envían códigos de transmisión programados automáticamente.
- La unidad de control debe instalarse con el dispositivo sonoro activado y el comunicador habilitado para transmisión utilizando el formato SIA o CID.

Apéndice C - Reducción de falsas alarmas SIA

Función SIA Sección de programación	Comentarios	Rango/De Fábrica	Requisito
Horario de salida [005], 3ª entrada	Acceso a los retardos de entrada y salida para cada partición y agotamiento de tiempo de la sirena para el sistema.	Para armado completo o automático: Rango: 45 – 255 segundos De Fábrica: 60 segundos	Exigido (programable)
Anuncio en progreso/ Deshabilitar - para salida silenciosa [014], Opción 6 ACTIVADA	Habilita señales audibles de salida del teclado durante el retardo de salida.	Teclados individuales pueden deshabilitarse De Fábrica: Todos habilitados	Permitido
Reiniciación del horario de salida [018], Opción 7 ACTIVADA	Habilita la función de reiniciación del retardo de salida.	De Fábrica: Habilitada	Exigido
Arme en modo Presente automático en instalaciones no vacías [001]-[004] Zona tipo 05, 06	Tecla de función: Armar en modo Presente. Todas las zonas del tipo Presente/Ausente (05, 06) serán automáticamente excluidas.	En el caso de ninguna salida tras el armado completo De Fábrica: Habilitado	Exigido
Horario de salida y progreso Anuncio/Deshabilitar o armado remoto [005] y [014] bit 6	Horarios del sistema y señales de salida audibles pueden deshabilitarse cuando la tecla FOB sea utilizada para los sistema para el modo Ausente.	De Fábrica: Habilitado	Permitido
Retardo(s) de entrada [005], 1ª y 2ª entradas	Acceso a los retardos de entrada y salida para cada partición y agotamiento de tiempo de sirena para el sistemas. NOTA: El retardo de entrada combinada y retardo de comunicaciones (ventana de cancelación) no deberá exceder 60 s.	Rango: 30 segundos a 4 minutos. De Fábrica: 30 segundos	Exigido (programable)
Ventana de cancelación para zonas de no incendio [101]-[164] bit 7 ACTIVADO	Acceso a atributos de zona, por ejemplo, desactivación de la zona, retardo de transmisión y cruce de zona. El bit 7 (retardo de transmisión) del atributo de zonas individuales es ajustado para ACTIVADO como estándar.	Puede deshabilitarse por zona o tipo de zona De Fábrica: Habilitado	Exigido
Ventana de cancelación – para zonas de no incendio [377], 4ª entrada	Acceso al retardo programable antes de la comunicación de alarmas Nota: El retardo de entrada combinada y retardo de comunicaciones (ventana de cancelación) no deberá exceder 60 s.	Rango: 15 - 45 segundos. De Fábrica: 30 segundos	Exigido (programable)
Abortar anunciación [382], Opción 3 ACTIVADA	Habilitar la exhibición del mensaje “Communication Cancelled” (Comunicación cancelada) en todos los teclados.	Anuncia que ninguna alarma fue transmitida De Fábrica: Habilitado	Exigido
Cancelar anunciación [328], 8ª entrada	Acceso al código de reporte para alarma cancelado.	Anuncia que una cancelación fue transmitida De Fábrica: Habilitado	Exigido
Función de coacción [*][5] Código maestro [99], Opción 2 ACTIVADA	No deriva el código de un código maestro/usuario existente (por ejemplo, el código maestro es 1234, el código de acción de emergencia no debe ser 1233 ó 1235).	Número 1+ derivado de otro código de usuario. No duplica con otros códigos de usuario De Fábrica: Deshabilitado	Permitido
Cruce de zona [018], Opción 6 [101]-[164] bit 9 DESACTIVADO	Esa opción habilita el cruce de zona para el sistema entero. Las zonas individuales pueden habilitarse para cruce de zonas a través del atributo bit 9 de zona en las secciones [101] – [164].	Programación necesaria De Fábrica: Deshabilitada	Exigido
Temporizador de cruce de zona [176]	Acceso al temporizador de cruce de zona programable.	Puede programar Rango: 001-255 segundos/ minutos De Fábrica: 60 segundos	Permitido
Desactivación de la zona para alarmas [377], 1ª entrada	Acceso al límite de desactivación automática para alarmas de zona.	Para todas las zonas de no-incendio apagado con 1 ó 2 cruces De Fábrica: 1 cruce	Exigido (programable)
Deshabilitar la desactivación de la zona [101]-[164] bit 6 ACTIVADO	Acceso a atributos de zona, por ejemplo, desactivación de la zona, retardo de transmisión y cruce de zona. El atributo bit 6 de zonas individuales (desactivación de la zona habilitada) es ACTIVADO como ajuste estándar.	Para zonas de respuesta de no policía De Fábrica: Habilitado	Permitido
Verificación de alarma de incendio Tipo de zona [29]	Incendio verificado automáticamente. Utilice solamente con detectores del tipo 4 cables que puedan reiniciarse por el detector de humo de 4 cables a partir de AUX = y PGM1 - PGM4 (tipo 03, reiniciación del sensor).	Reiniciación y tiempo de confirmación de 70 segundos De Fábrica: Deshabilitado	Exigido
Cadena de marcado de cancelación de llamada en espera [304]-[382] Opción 4 DESACTIVADA	Acceso a la secuencia de marcado utilizada para deshabilitar la llamada en espera.	Dependiente de la línea telefónica del usuario De Fábrica: Deshabilitado	Exigido

Pruebas

Prueba del sistema: [*][6] Código maestro, opción 4	El sistema activará los señalizadores sonoros de todos los teclados, sirenas o sirenas durante 2 segundos y las luces de todos los teclados se encenderán. Consulte el <i>manual del usuario (pieza n.º. 29007165)</i> .
Modo de prueba de desplazamiento del instalador: [901]	Ese modo es utilizado para probar cada zona en el sistema para una funcionalidad adecuada.
Comunicaciones de alarma durante la prueba de desplazamiento [382] Opción 2	Habilita la comunicación de las alarmas de zona mientras la prueba de desplazamiento está siendo realizada.
Códigos de transmisión de inicio y fin de la prueba de desplazamiento [348], 1ª y 2ª entradas	Acceso a los códigos de reporte para inicio de la prueba de desplazamiento y fin de la prueba de desplazamiento.

Apéndice D - Opciones de formato del comunicador

Esa sección requiere entradas de 2 dígitos para ajustar el formato de las comunicaciones que se utilizará para cada número de teléfono (1 por número de teléfono). El 3º número de teléfono utiliza el formato programado para el 1º número de teléfono.

Entrada	Formato de la comunicación
01	Handshake de 20 BPS, 1400 HZ
02	Handshake de 20 BPS, 2300 HZ
03	DTMF Contact ID
04	SIA FSK
05	Pager (Localizador)
06	Marcado residencial
07	Handshake de 10 BPS, 1400 Hz
08	Handshake de 10 BPS, 2300 Hz
09	Para uso futuro
10	Para uso futuro
11	Para uso futuro
12	Robofon
13	CESA 200

Códigos de reporte

- SIA -0 es válido en el código de reporte o cuenta (aún 00 no será válido en el código de reporte).
- ADEMCO Contact ID - 0 no es válido en el código de cuenta o reporte (Debe utilizarse, 10 en la zona de verificación).
- Formatos BPS - 0 no es válido en el código de cuenta o reporte (A debe usarse).
- SIA - Ese formato utiliza FSK de 300 baudios como medio de comunicación. El código de cuenta puede tener 4 ó 6 dígitos hexadecimales. Todos los códigos de reporte deben ser de 2 dígitos. El formato SIA transmitirá un código de cuenta de 4 (ó 6) dígitos, un código de identificador de 2 dígitos y un código de reporte de 2 dígitos. El identificador de 2 dígitos es previamente programado por el panel.

Contact ID

Contact ID es un formato especializado que comunicará la información rápidamente utilizando tonos en vez de pulsos. Además de enviar la información más rápidamente, el formato también permite que más informaciones sean enviadas. Por ejemplo, envés de reportar una alarma de la zona 1, el formato de Contact ID también podrá reportar el tipo de alarma, como por ejemplo, entrada / salida de alarma en la zona 1.

Si opción de **Contact ID envía códigos de reporte automático** es seleccionada, el panel generará automáticamente un código de reporte para cada evento. Esos identificadores son listados en el Apéndice A. Si la opción Automatic Contact ID no es seleccionada, los códigos de reporte deberán programarse. El campo de 2 dígitos determina el tipo de alarma. El panel generará automáticamente toda la información, incluyendo el número de zona.

NOTA: Si la opción de Contact ID es seleccionada, el panel generará automáticamente todos los números de zona y códigos de acceso, eliminando la necesidad de programar esos ítems.

NOTA: El número de zona para eventos de batería baja y falla de zona no serán identificados cuando la opción de Contact ID programado sea utilizada.

Si la opción de **Contact ID usa los códigos de reporte automático** es habilitada, el panel operará así:

- Si un código de reporte de evento es programado como [00], el panel no intentará llamar la estación central.
- Si el código de reporte para un evento es programado como cualquier opción entre [01] a [FF], el panel generará automáticamente la zona o accederá el número del código.

Ver el Apéndice A para ver una lista de códigos que se transmitirán.

Si la opción de **Contact ID utiliza códigos de reporte programados** está habilitada, el panel operará así:

- Si un código de reporte de evento es programado como [00] ó [FF], el panel no intentará llamar la estación central.
- Si el código de reporte para un evento es programado como cualquier opción entre [01] a [FE], el panel enviará el código de reporte programado.
- Los números de cuenta deberán ser de cuatro dígitos.
- Si hay un "0" está en el número de la cuenta, sustitúyalo por HEX 'A'.
- Todos los códigos de reporte deberán ser de dos dígitos.
- Si el dígito '0' está en el código de reporte, sustituya el dígito HEX 'A'.
- Para evitar que el panel envíe un reporte de un evento, programe el código de reporte para el evento como [00] ó [FF].

NOTA: Este formato de comunicación no puede ser seleccionado si el Downlook es requerido.

Identificación automática envía Contact ID envía códigos de reporte automáticos Sección [381], opción [7]

SIA (Nivel 2)

SIA es un formato especializado que comunicará la información rápidamente utilizando el sistema FSK (Frequency Shift Keying [codificación por conmutación de frecuencia]) en vez de pulsos.

El formato SIA generará automáticamente el tipo de señal a transmitir como por ejemplo, hurto, pánico, etc. El código de reporte de dos dígitos es utilizado para identificar la zona o el número del código de acceso.

NOTA: El formato SIA es utilizado si el Downlook es requerido.

Si el formato SIA es seleccionado, el panel puede programarse para generar automáticamente todas las zonas y números de códigos de acceso eliminando la necesidad de programar esos ítems.

Si la opción **SIA envía códigos de reporte automáticos** es habilitada, el panel operará así:

1. Si el código de reporte para un evento es programado como [00], el panel no intentará llamar la estación central.
2. Si el código de reporte para un evento es programado como cualquier número entre [01] a [FF], el panel generará AUTOMATICAMENTE el número de la zona o del código de acceso.
3. Las zonas excluidas siempre se identificarán cuando ocurra el cierre parcial del sistema.

Las opciones de reencaminado de llamada del comunicador pueden utilizarse para deshabilitar el reporte de eventos como por ejemplo, aperturas/cierres. De la misma forma, si todos los códigos de reporte de apertura/cierre son programados como [00], el panel no reportará.

Si la opción **SIA envía códigos de reporte automáticos** es deshabilitada, el panel operará como sigue:

1. Si el código de reporte para un evento es programado como [00] ó [FF] el panel no intentará llamar la estación central.
2. Si el código de reporte para un evento es programado como cualquier opción de [01] a [FE], el panel enviará el código de reporte programado.
3. Las zonas excluidas no se identificarán cuando ocurra el cierre parcial del sistema.

NOTA: Si el Downlook usado, no programe el segundo número de teléfono en formato SIA (sección [360]) si la opción de código de reporte automático es habilitada (sección [381]).

NOTA: El número de zona para eventos de batería baja y falla de zona no se identificará cuando el formato SIA programado sea utilizado.

SIA envía códigos de reporte automático . . . Sección [381], opción [3]
Opciones de enrutamiento de la llamada del comunicador Sección [351] a [376]
Identificadores SIA. Apéndice A

Marcado residencial

Si el marcado residencial es programado u ocurre un evento programado para comunicarse, el panel tomará la línea y marcará el(los) número(s) de teléfono apropiado(s). Una vez que el marcado sea completado, el panel emitirá un tono de ID (Identificación) y esperará por un handshake (presione la tecla 1, 2, 3, 4, 5, 6, 7, 8, 9, 0, * ó # de cualquier teléfono). El panel esperará el handshake durante la acción del temporizador **Post Dial Wait for Handshake (Espera post-marcado por handshake)**. Después que el panel recibe el handshake, el emitirá un tono de alarma por la línea telefónica durante 20 segundos. Si varias alarmas ocurren al mismo tiempo, solamente una llamada se hará para cada número de teléfono que el panel tenga programado para llamar.

Opciones de enrutamiento de la llamada del comunicador Sección [361] a [368]

Formato Pager (Localizador)

La opción de **formato del comunicador** para el número de teléfono puede programarse para el formato Pager (Localizador). Si ocurre un evento y las opciones de **enrutamiento de la llamada del comunicador** enrute la llamada a un número de teléfono con el formato Pager seleccionado, el panel intentará ejecutar la función "Pager" (Localizador).

Cuando un pager es llamado, dígitos extras serán exigidos para hacerlo operar adecuadamente. Sigue una lista de dígitos hexadecimales y las funciones que ellos realizan:

Hex [A] – no utilizado

Hex [B] – simula la tecla [] en un teléfono con marcado por tonos

Hex [E] – pausa de dos segundos

Hex [C] – simula la tecla [#] en un teléfono con marcado por tonos

Hex [F] – final del marcador del número de teléfono

Hex [D] – fuerza el panel a buscar el tono de marcado

El panel intentará llamar el pager una vez. Tras marcar los dígitos del número de teléfono, el panel enviará un número de cuenta y reportar el código seguido por la tecla [#] (Hex [C]).

NOTA: No habrá toque de retorno cuando el formato Pager es utilizado. El panel no tiene condiciones de confirmar si el pager fue llamado con éxito. Una falla en la comunicación del problema se generará solamente una vez que el número máximo de intentos haya sido logrado. No utilice el dígito C en el código de reporte cuando utilice el formato Pager. En la mayoría de los casos, el dígito C se interpretará como un [#], que terminará la operación del Pager antes del término.

NOTA: Si el panel detecta un tono de ocupado, él intentará ejecutar la función Pager nuevamente. El ejecutará el número máximo de intentos programado en la sección [165]. Marcación forzada debe deshabilitarse cuando el formato Pager sea utilizado.

NOTA: Cuando el formato Pager es utilizado, usted debe programar dos dígitos hexadecimales y al final del número de teléfono.

Formatos de pulso

Dependiendo del formato de pulso seleccionado, el panel se comunicará utilizando:

- 3/1, 3/2, 4/1 ó 4/2
- Handshake de 1400 ó 2300 Hz
- 10 ó 20 bits por segundo
- No extendido

El dígito '0' no enviará pulsos y se utilizará como un filtro. Cuando números de cuenta son programados, digite cuatro dígitos. Cuando un número de cuenta de tres dígitos es programado, el cuarto dígito debe programarse como un '0' absoluto que actuará como un dígito de filtro.

- Si un número de cuenta tiene un '0', sustituya un dígito HEX 'A' por el '0'. Ejemplos:
 - número de cuenta de 3 dígitos [123] - programa [1230]
 - número de cuenta de 3 dígitos [502] - programa [5A20]
 - número de cuenta de 4 dígitos [4079] - programa [4A79]

Cuando códigos de reporte sean programados, dos dígitos deben insertarse. Si son utilizados códigos de reporte de un dígito, el segundo dígito debe programarse como un '0'. Si es transmitido un '0', sustituya un dígito HEX 'A' por '0'.

Ejemplos:

- código de reporte de 1 dígito [3] - programa [30]
- código de reporte de 2 dígitos [30] - programa [3A]

Para impedir que el panel reporte un evento, programe el código de reporte para el evento como [00] ó [FF].

NOTA: Ese formato de comunicación no puede seleccionarse si el formato el Downlook es requerido.

Formato Robofon

El panel de control puede utilizar el formato de comunicación ROBOFON para transmitir los mensajes de alarma a un receptor. Cuando el panel actúe como marcador ROBOFON, el podrá recibir las siguientes señales ASCII utilizando la paridad IMPAR:

HANDSHAKE:77 Hex, realmente recibido como F7 Hex.

ACK:06 Hex, realmente recibido como 86 Hex.

NAK:15 Hex, realmente recibido como 15 Hex.

Los datos son recibidos por el receptor con tonos de 1000 Hz a 20 ms/bit. Un "0" en el estándar de bits representa tono activado durante 20 ms, y un "1" en el estándar de bits representa el tono desactivado durante 20 ms. Los bytes de datos son transmitidos primeramente como Least-Significant-Bit (LSB) (Último bit significativo). Los datos son transmitidos en el siguiente formato:

S D1 D2 D3 D4 D5 D6 D7 D8 EXT CHKSUM

Donde:

Datos	Descripción
S	55 hex, como señal de inicio.
D1	30 hex, como el primer dígito del código de cuenta.
D2	30 hex, como el segundo dígito del código de cuenta.
D3 a D6	3X hex, como los cuatro dígitos siguientes de los códigos de cuenta. X = 0 - 9
D7 a D8	3X hex, como los dos dígitos de los códigos de reporte. X = 0 - 9, A - F.
EXT	03 hex, como el final de la señal de transmisión.
CHKSUM	YY, es XOR de D1 hasta D8 y enseguida XORed con EXT.

El panel esperará el mando "Wait for Handshake" (Esperar por handshake) para el handshake inicial y esperará 20 segundos por cualquier handshake subsiguiente durante la misma llamada telefónica.

FSK de 200 baudios (CESA)

Ese formato transmite con LSB primeramente en la transmisión de datos utilizando 1 bit de partida, 8 bits de datos y 2 bits de parada (sin paridad).

La información transmitida es así:

- Código de cuenta de cinco dígitos decimales

- Identificador de evento de un dígito
- Número de zona de dos dígitos (00-99)
- Ocho ceros (filtro)

Después que el panel marque, ese formato esperará por un handshake FSK de 960 ms en 1850 Hz durante 15 ms, 1650 Hz durante 15 ms y 1850 Hz durante 15 ms nuevamente, repetidos 32 veces. El panel continuará para enviar ese portador a través de la emisión en 1180 Hz durante un período de 800 ms hasta 1 segundo, seguido por el evento utilizando 980 Hz para una marca (1) y 1180 para un espacio (0) en 200 baudios. El panel enviará exactamente la misma transmisión dos veces en una filera con una pausa de 600-800 ms. Si las dos transmisiones combinan exactamente, el receptor generará la confirmación proporcionando al panel la misma plantilla FSK que el handshake. El panel podrá entonces terminar la llamada, o repetir el proceso indefinidamente hasta que no haya más eventos por transmitirse.

En el caso que dos transmisiones no combinen, el panel hará la retransmisión una vez si ninguna despedida es recibida tras tres segundos. El panel repetirá ese procedimiento en el total de cinco veces antes de contar la filera como un intento con falla.

El identificador de eventos puede representar uno de los siguientes eventos:

- 0 = Evento de audio – hablar / oír (cualquier tipo de evento)
- 1 = Nuevo evento (alarma, sabotaje, problema, etc.)
- 2 = Restauración de evento (restauración de alarma, de batería baja, etc.)

Hay una opción en la sección [381], opción 5 ON (ACTIVADO), que permite que los identificadores para 1 armado (cierres) y 2 desarmes (aperturas) sean invertidos.

Esta es una lista de los caracteres hexadecimales que son realmente transmitidos por ese formato y cuales números ellos representan:

Transmitido	Valor	Transmitido	Valor
9E	0	8A	5
8E	1	92	6
96	2	82	7
86	3	9C	8
9A	4	8C	9

NOTA: El evento de audio – hablar / oír sobrepone cualquier otro identificador de evento.

Los cinco primeros dígitos de los códigos de cuenta deben utilizarse para la operación adecuada.

Monitoreo de la línea telefónica (TLM)

Cuando la opción de **habilitar TLM** sea seleccionada, el panel supervisará la línea telefónica e indicará una condición de problema si la línea telefónica está desconectada.

Si la opción de habilitar TLM está ACTIVADA, el panel verificará la línea telefónica a cada 10 segundos. Si la tensión de la línea telefónica es menor que 3V para el número de verificaciones programadas en la sección **Retardo de problema de TLM**, el panel reportará un problema de TLM. El número de verificaciones de fábrica es 10. Marque un número entre (000) a (255) en la sección Retardo del problema de TLM para cambiar el número de verificaciones antes que el problema TLM sea reportado. La programación de un retardo significa que una interrupción momentánea de la línea telefónica no causará una condición de problema.

Si la opción de **señales sonoras de problema de TLM Cuando armado** esté habilitada, el panel indicará un problema TLM en el teclado mientras el sistema esté armado. Para activar la salida de sirena en el caso de un problema de TLM mientras o sistema está armado, a opción de **TLM audible (Sirena) Cuando armado** debe ser seleccionada.

Cuando a condición de problema for restaurada, o panel pode enviar un código de reporte de **restauración de TLM**. Cualquier evento que ocurra mientras la línea telefónica es desactivada también se comunicarán. Si un comunicador alterno está siendo utilizado, el panel podrá programarse para reportar un **código de reporte de problema de TLM**.

Apéndice E - Guía de solución de problemas

Pruebas:

- Alimente el sistema.
- Programe las opciones según sea necesario (Consulte la **sección de programación**).
- Viole, y entonces restaure las zonas.
- Verifique si los **códigos de reporte** correctos están siendo enviados a la estación central.

Solución de problemas:

Teclado con LCD de mensajes programables

- Presione **[*][2]** para visualizar una condición de problema.
- La luz de problema se pondrá intermitente y el visor LCD mostrará la primera condición de problema presente.
- Utilice las teclas de flechas para desplazarse a través de todas las condiciones de problema presentes.

NOTA: Cuando está presente información adicional para una condición de problema específica, surgirá un **[*]** en el visor.
Oprima la tecla **[*]** para visualizar información adicional.

Teclados con LED, teclados con LCD de mensajes fijos

- Presione **[*][2]** para visualizar una condición de problema.
- La luz de problema se pondrá intermitente.
- Consulte la tabla de **resumen de los problemas** para determinar cual(es) condición(es) de problema está(n) presente(s).

Resumen de los problemas:

Luz [1] **[*]** Mantenimiento Necesario - Oprima [1] para mayor información

[1] Batería baja

[2] Circuito de la Sirena

[3] Problema General en el Sistema

[4] Sabotaje General en el Sistema

[5] Supervisión del Módulo

[6] Bloqueo de RF Detectado

[7] Batería baja en el PC5204

[8] Falla de CA en el PC5204

Luz [2]**[*]** Problema de CA

Luz [3]**[*]** Problema en la Línea Telefónica

Luz [4]**[*]** Falla en la Comunicación

Luz [5]**[*]** Falla en la Zona - Oprima [5] para mayor información

Luz [6]**[*]** Sabotaje de Zona - Oprima [6] para mayor información

Luz [7]**[*]** Batería baja en el Dispositivo Inalámbrico - Oprima [7] para mayor información

Luz [8]**[*]** Pérdida de Hora o Fecha

Problema	Causa	Solución del problema
Problema [1] Mantenimiento necesario Oprima [1] para determinar el problema específico		
[1] Batería baja	Batería del panel principal con menos de 11,1 V CC. NOTA: Esta condición de problema no desaparecerá hasta que la tensión de la batería esté en 12,5 V CC min., bajo carga.	NOTA: Si la batería es nueva, cárguela por 1 hora. <ul style="list-style-type: none"> • Verifique si la tensión medida entre los terminales de CA está entre 16-18 V CA. Sustituya el transformador, en su caso. • Desconecte los terminales de la batería. <ul style="list-style-type: none"> • Verifique si la tensión de carga de la batería, medida entre los terminales = 13,70 -13,80 V CC. • Conecte la batería, remueva la alimentación CA. <ul style="list-style-type: none"> • Verifique si la tensión medida entre los terminales de la batería está en 12,5 V CC min.
[2] Circuito de la sirena	Bell+, Bell...Circuito Abierto.	<ul style="list-style-type: none"> • Desconecte los terminales de los cables Bell-/ Bell+ y mida la resistencia entre ellos. <ul style="list-style-type: none"> • Circuito abierto indica una interrupción en el cable o sirena/ sirena con defecto. • Una los terminales Bell+/ Bell- con un resistencia de 1 K (marrón, negro, rojo) <ul style="list-style-type: none"> • Verifique si el problema es solucionado.
[3] Problema General en el Sistema	Circuito abierto en la salida nº. 1 del PC5204.	<ul style="list-style-type: none"> • Si la salida nº. 1 no es utilizada: Garantice que los terminales O1, AUX estén unidos con un resistencia de 1 K (marrón, negro, rojo). • Si la salida nº. 1 es utilizada: Desconecte los terminales del cable de los terminales O1, AUX, y mida la resistencia en ellos. <ul style="list-style-type: none"> • Circuito abierto indica una interrupción en el cable.
	PC5204 AUX.	<ul style="list-style-type: none"> • Verifique si la tensión medida entre los terminales de entrada CA está entre 16-18 V CA. • Desconecte todas las conexiones al terminal AUX del PC5204. <ul style="list-style-type: none"> • Verifique si la tensión AUX está en 13,70 -13,80 V CC.
	Impresora conectada al PC5400 offline.	Verifique la operación de la impresora (sin papel, papel atascado, etc.).
	Falla en la red T-Link presente. Problema de recepción T-Link presente. Problema de interfaz T-Link presente.	Consulte el manual de instalación del T-Link TL250/350 para mayores detalles.
[4] Sabotaje General en el Sistema	Entrada anti-sabotaje del(los) módulo(s) en circuito abierto.	Conecte los terminales de antisabotaje al terminal COM en módulos no utilizado conectados al bus de datos (PC5100, PC5108, PC5200, PC5204, PC5208, PC5320, PC5400).
[5] Supervisión del Módulo	Panel no se comunica con el (los) módulo(s) en el bus de datos. Teclado asignado a la posición (conector) incorrecta.	Los módulos son reconocidos y supervisados inmediatamente cuando son detectados en el bus de datos. Si un módulo fue removido, o si una asignación de posición de un teclado fue alterada, se debe reiniciar la supervisión del módulo. <ul style="list-style-type: none"> • Consulte la memoria de eventos (a través del DLS o teclado LCD5500) para identificar cual(es) módulo(s) específicos están con problema). • Para reiniciar la supervisión del módulo: <ul style="list-style-type: none"> • Entre en la sección de programación [902]. • Oprima [#] (espere 1 minuto para que el panel siga el bus de datos). • Entre en la sección de programación [903] para identificar los módulos conectados al bus de datos.
[6] Bloqueo de RF Detectado	Receptor inalámbrico – ruido excesivo detectado.	Verifique la existencia de fuentes de señal de 433 MHZ externas. Para deshabilitar el bloqueo de RF: habilite la opción [7] en la sección de programación [804] subsección [90].
[7] Batería baja en el PC5204	Batería del PC5204 con menos de 11,5 VCC. NOTA: Esta condición de problema no desaparecerá hasta que la tensión de la batería esté en 12,5 V CC min., bajo carga.	Ver [1] Batería Baja arriba.
[8] Falla de CA en el PC5204	Sin CA en las entradas CA del PC5204.	Verifique si la medición de tensión entre los terminales CA está entre 16-18 V CA. Sustituya el transformador, en su caso.

Problema	Causa	Solución del problema
----------	-------	-----------------------

Problema [2] Falla de CA

	Sin CA en los terminales de entrada de CA del panel.	Verifique si la medición de tensión entre los terminales CA está entre 16-18 V CA. Sustituya el transformador, en su caso.
--	------------------------------------------------------	----------------------------------------------------------------------------------------------------------------------------

Problema [3] Problema en la Línea Telefónica

	Tensión de línea telefónica en TIP, RING en el panel principal con menos de 3 V CC.	<ul style="list-style-type: none"> Mida la tensión entre TIP y RING en el panel: <ul style="list-style-type: none"> Ningún teléfono descolgado – 50 V CC (aproximadamente). Algún teléfono descolgado – 5 V CC (aproximadamente). Hilo de la línea de entrada directamente en TIP y RING. Si el problema cesa, revise los cables o el conector telefónico RJ-31.
--	-------------------------------------------------------------------------------------	----------------------------------------------------------------------------------------------------------------------------------------------------------------------------------------------------------------------------------------------------------------------------------------------------------------------------------------------------------------------------------------------------------------------------

Problema [4] Falla en la Comunicación

	El panel deja de comunicar uno o más eventos a la estación central.	<p>Conecte un audífono al TIP y RING del panel de control. Monitoree las siguientes condiciones:</p> <ul style="list-style-type: none"> Tono de marcado continuo <ul style="list-style-type: none"> Invierta TIP y RING. Es mostrado el mensaje grabado del operador <ul style="list-style-type: none"> Verifique si fue programado el número telefónico correcto. Marque el número programado utilizando un teléfono común para determinar si un [9] debe marcarse, o si el servicio 800 está bloqueado. El panel no responde al Handshake (Sincronismo) <ul style="list-style-type: none"> Verifique si el formato programado es soportado por la estación central. El panel transmite datos múltiples veces sin recibir un Handshake (Sincronismo) <ul style="list-style-type: none"> Verifique si el número de la cuenta y códigos de reporte están programados correctamente. <p>NOTA: Formatos Contact ID y pulso <ul style="list-style-type: none"> Programa un HEX [A] para transmitir un dígito [0]. Formato SIA <ul style="list-style-type: none"> Programa un dígito [0] para transmitir un dígito [0]. </p>
--	---------------------------------------------------------------------	------------------------------------------------------------------------------------------------------------------------------------------------------------------------------------------------------------------------------------------------------------------------------------------------------------------------------------------------------------------------------------------------------------------------------------------------------------------------------------------------------------------------------------------------------------------------------------------------------------------------------------------------------------------------------------------------------------------------------------------------------------------------------------------------------------------------------------------------------------------------------------------------------------------------------------------------------------------------------------------------------------------------------------------------------------------------------------------------------------------------------------------------------------------------------------------------------------------------------------------------------------------------------------------------

Problema [5] Falla en la zona**Oprima [5] para verificar zonas específicas con un problema de falla**

	Un circuito abierto está presente en una o más zonas de incendio del panel principal, o expansor de zona.	<ul style="list-style-type: none"> Certifíquese que las zonas de incendio tienen conectado un resistencia de 5,6 K (verde, azul, rojo). Remueva los terminales del cable de los terminales Z y COM y mida la resistencia de ellos. <ul style="list-style-type: none"> Un circuito abierto indica una interrupción en el cable o resistencia no conectado. Conecte un resistencia de 5,6 K (verde, azul, rojo) entre los terminales Z y COM. Verifique si desaparece la condición de problema.
	Existe un circuito abierto en el PGM2 siendo utilizado como una entrada de detector de humo de 2 hilos.	<ul style="list-style-type: none"> Certifíquese que el resistencia de fin de línea de 2,2 K correcto esté conectado (rojo, rojo, rojo). Remueva los terminales del cable de los terminales PGM2 y AUX+ y mida la resistencia de los terminales del cable. <ul style="list-style-type: none"> Un circuito abierto indica una interrupción en los cables o resistencia no conectado. Conecte un resistencia de 2,2 K (rojo, rojo, rojo) entre los terminales PGM2 y AUX+. Verifique si desaparece la condición de problema.

Problema	Causa	Solución del problema
----------	-------	-----------------------

Problema [5] Falla en la Zona (Cont.)

	Uno o más dispositivos inalámbricos no se registraron durante el tiempo programado.	<ul style="list-style-type: none"> Si el problema ocurre inmediatamente, existe un conflicto con una zona alambrado: <ul style="list-style-type: none"> La zona que está siendo utilizada ya está asignada a un expansor de zona del PC5108. La zona siendo utilizada está asignada como una zona de teclado. Haga una prueba de localización de módulo – sección de programación [904] y verifique si el dispositivo inalámbrico está en una buena localización. <ul style="list-style-type: none"> Si ocurren resultados negativos de prueba, pruebe el dispositivo inalámbrico en otro lugar. Si el dispositivo inalámbrico fue probado con éxito ahora, el lugar de montaje original está malo. Si el dispositivo inalámbrico sigue presentando resultados malos de prueba, reemplace el dispositivo inalámbrico.
	Un cortocircuito está presente en una o más zonas con resistencia de fin de línea dobles habilitados.	<ul style="list-style-type: none"> Remueva los terminales del cable de los terminales Z y COM y mida la resistencia de ellos. <ul style="list-style-type: none"> Un cortocircuito indica un cortocircuito en el cableado. Conecte resistencia de 5,6 K (verde, azul, rojo) entre los terminales Z y COM. <ul style="list-style-type: none"> Verifique si desaparece la condición de problema.

Problema [6] Sabotaje de Zona

Oprima [6] para determinar zonas específicas con un problema de sabotaje

	Una condición de sabotaje está presente en uno o más dispositivos inalámbricos.	<ul style="list-style-type: none"> Haga una prueba de localización de módulo – sección [904]. Viole, y entonces restaure la sabotaje: <ul style="list-style-type: none"> Si no hay resultado en la prueba, sustituya el dispositivo inalámbrico.
	Un corto circuito está presente en una o más zonas con resistencia de fin de línea dobles habilitados.	<ul style="list-style-type: none"> Remueva los conectores del cable de los terminales Z y COM. Mida la resistencia de los conectores del cable. <ul style="list-style-type: none"> Circuito abierto indica una interrupción en el cable. Conecte resistencia de 5,6 K (verde, azul, rojo) entre los terminales Z y COM. <ul style="list-style-type: none"> Verifique si desaparece la condición de problema.

Problema [7] Batería baja en el dispositivo inalámbrico

Oprima [7] para verificar los dispositivos específicos con problema de batería baja

<p>1° oprimido – Zonas inalámbricas</p> <p>2° oprimido – Teclados portátiles</p> <p>3° oprimido – Teclados inalámbricos</p>	<p>Uno o más dispositivos inalámbricos están con batería baja.</p> <p>NOTA: El evento no será grabado en la memoria de eventos hasta que el tiempo de retardo de batería baja del dispositivo inalámbrico expire.</p> <ul style="list-style-type: none"> Sección de programación [377] opción [9]. 	<p>Sustituya la batería</p> <p>NOTA: La sustitución de las baterías causará un sabotaje. La recolocación de la tapa lo restaurará haciendo que los códigos de reporte asociados sean enviados a la estación central.</p>
--------------------------------------------------------------------------------------------------------------------------------------------------------------	--------------------------------------------------------------------------------------------------------------------------------------------------------------------------------------------------------------------------------------------------------------------------------------------------------------------------	---------------------------------------------------------------------------------------------------------------------------------------------------------------------------------------------------------------------------------

Problema [8] Pérdida de Reloj/Fecha

	El reloj interno del panel principal no está ajustado.	<p>Para programar la hora y fecha:</p> <ul style="list-style-type: none"> Digite [*][6][código maestro] e oprima [1]. Digite la hora y fecha (formato militar) utilizando el siguiente formato: HH:MM MM/DD/AA. <p>Ejemplo: Para 6:00 PM, 29 de Junio de 2009 Digite: [18] [00] [06] [29] [09]</p>
--	--------------------------------------------------------	-----------------------------------------------------------------------------------------------------------------------------------------------------------------------------------------------------------------------------------------------------------------------------------------------------------------------------------------

¡IMPORTANTE!

Certifíquese que tiene la documentación siguiente, antes de contactarse con el soporte al usuario.

- Tipo y versión del panel de control, (ejemplo: PC1864 v4.2).

NOTA: El número de la versión puede accederse digitándose [*][Código del instalador][900] en cualquier teclado con LCD. Esta información también está localizada en una etiqueta en la tarjeta de circuito impreso.

- Lista de los módulos conectados al panel de control, (ejemplo: PC5400, PC5204 etc.).

Apéndice F - Programación por plantillas

La Programación por plantillas permite la programación rápida de las funciones mínimas necesarias para la operación básica. Las tablas siguientes son utilizadas para determinar el modelo deseado por utilizarse (para obtener información sobre la ejecución de la programación por plantillas, consulte la **Sección 4 – Descripción de la programación**). Cada dígito representa una de las secciones de modelo listadas a continuación. El número de opción seleccionado para cada dígito formará el código de programación de cinco dígitos del modelo.

- El 1er dígito selecciona las opciones de definición de la zona 1-8.

Opción	Zn1	Zn2	Zn3	Zn4	Zn5	Zn6	Zn7	Zn8
1	1	3	3	3	4	4	4	4
2	1	3	3	5	5	5	5	8
3	1	3	3	5	5	5	5	7
4	1	1	3	3	3	3	3	3
5	1	3	3	6	5	5	5	5
6	1	3	3	6	5	5	5	8

Consulte la sección 4 para lograr los detalles sobre la definición de zonas.

1 Retardo 1
2 Retardo 2
3 Instantáneo
4 Interno
5 Presente/Ausente interno
6 Presente/Ausente con retardo
7 Incendio 24 horas con retardo
8 Incendio estándar 24 horas

- El 2do dígito selecciona las opciones de configuración EOL (fin de línea) del sistema.

Opción		[013] Opción 1	[013] Opción 2
1	Circuitos normalmente cerrados	ACTIVADA	DESACTIVADA
2	RFL	DESACTIVADA	DESACTIVADA
3	DRFL	DESACTIVADA	ACTIVADA

- El 3er dígito selecciona las opciones de comunicación del panel.

Nº de la opción	Línea telefónica 1	Sección de programación	Línea telefónica 2	Sección de programación
1	Deshabilitada	[380] Opción 1 DESACTIVADA	Deshabilitada	[380] Opción 1 DESACTIVADA
2	Códigos de reporte automática SIA habilitados	[350] 1º nº de teléfono [04] [380] Opción 1 ACTIVADA [381] Opción 3 DESACTIVADA	Códigos de reporte SIA automáticos habilitados	[350] 2º nº de teléfono [XX]
3	Códigos de reporte de Contact ID habilitados	[350] 1º nº de teléfono [03] [380] Opción 1 ACTIVADA [381] Opción 7 DESACTIVADA	Códigos de reporte SIA automáticos habilitados	[350] 2º nº de teléfono [XX]
4	Códigos de reporte automática SIA habilitados	[350] 1º nº de teléfono [04] [380] Opción 1 ACTIVADA [381] Opción 3 DESACTIVADA	Marcado residencial activado	[350] 2º nº de teléfono [06]
5	Códigos de reporte de Contact ID habilitados	[350] 1º nº de teléfono [03] [380] Opción 1 ACTIVADA Opción 7 DESACTIVADA	Marcado residencial activado	[350] 2º nº de teléfono [06]
6	Códigos de reporte de Contact ID habilitados	[350] 1º nº de teléfono [03] [380] Opción 1 ACTIVADA [381] Opción 7 DESACTIVADA	Códigos de reporte Contact ID habilitados	[350] 2º nº de teléfono [03]

- El 4to dígito selecciona las configuraciones del código de reporte.

Opción	Grupo común	Problemas seleccionados	Aperturas/Cierres	Restauraciones de zona	Entrada/Salida del DLS/Instalador
1	✓			✗	✗
2	✓	✓		✗	✗
3	✓		✓	✗	✗
4	✓	✓	✓	✗	✗
5	✓	✓			✗
6	✓		✓		✗
7	✓	✓	✓		✗
8	✓				

✓ indica incluido, campo en blanco indica configuración de fábrica, ✗ indica deshabilitado

Grupo común

Descripción	Teléfono 1	Teléfono 2	Secciones
Configura todos los códigos de reporte para automático			[320] - [349], [601] - [608] DESACTIVADAS
Enrutamiento de llamadas para alarma/restauración habilitada	✓		[351][1] ACTIVADA, [2] DESACTIVADA
Enrutamiento de llamadas para sabotaje/restauración deshabilitada	✓	✓	[359][1] DESACTIVADA, [2] DESACTIVADA
Enrutamiento de llamadas de apertura/cierre deshabilitada	✓	✓	[367][1] DESACTIVADA, [2] DESACTIVADA
Enrutamiento de llamadas para mantenimiento habilitada	✓		[375][1] ACTIVADA, [2] DESACTIVADA
Enrutamiento de llamadas para prueba periódica deshabilitada	✓	✓	[376][1] DESACTIVADA, [2] DESACTIVADA

Problemas seleccionados

Problema	[345] Alarmas	[346] Restauración
Batería	FF	FF
Falla de CA	00	00
Circuito de sirena	FF	FF
Incendio, alarma	FF	FF
PS auxiliar	FF	FF
TLM	00	FF
Sistema general	00	00
Supervisión del sistema general	FF	FF
FF = Comunicación en formato automático, 00 = Deshabilitado		

Aperturas y cierres

Usuarios	CIERRES, códigos de reporte por marcado residencial								Sección
1-8	51	52	53	54	55	56	57	58	[339]
9-16	61	62	63	64	65	66	67	68	[339]
17-24	71	72	73	74	75	76	77	78	[340]
25-32	81	82	83	84	85	86	87	88	[340]
33-40	FF	FF	FF	FF	FF	FF	FF	98	[601]
Usuarios	APERTURAS, códigos de reporte por marcado residencial								Sección
1-8	11	12	13	14	15	16	17	18	[342]
9-16	21	22	23	24	25	26	27	28	[342]
17-24	31	32	33	34	35	36	37	38	[343]
25-32	41	42	43	44	45	46	47	48	[343]
33-40	FF	FF	FF	FF	FF	FF	FF	98	[605]
Habilitar enrutamiento de llamadas para aperturas/cierres para el teléfono 2									[367]

Restauraciones de zonas

Zonas	Códigos de reporte de restauración de alarma								Sección
1-64	00	00	00	00	00	00	00	00	[324]-[327]
00 = Deshabilitado									

ENTRADA/SALIDA del DLS/Instalador

Códigos de transmisión de mantenimiento diversos											Sección	
DEF	DEF	DEF	00	00	DEF	DEF	DEF	DEF	DEF	00	00	[347]
DEF = Ninguna alteración para los valores de fábrica, 00 = Deshabilitado												

- El 5to dígito selecciona las opciones de conexión DLS

Opción	Sección de programación	Configuración de la conexión DLS/retorno de llamadas
1	[401] Opción 1 DESACTIVADA Opción 3 DESACTIVADA [406] 0	Llamada doble deshabilitada, retorno de llamadas deshabilitado Número de toques para contestar definido en 0
2	[401], Opción 1 ACTIVADA Opción 3 DESACTIVADA [406] 9	Llamada doble habilitada, retorno de llamadas deshabilitado Número de toques para contestar definido en 9
3	[401] Opción 1 ACTIVADA Opción 3 ACTIVADA [406] 9	Llamada doble habilitada, retorno de llamadas habilitado Número de toques para contestar definido en 9

Instrucciones de Seguridad para el Personal de Mantenimiento

ADVERTENCIA: EXISTEN INSTRUCCIONES BÁSICAS DE SEGURIDAD DE DEBEN SEGUIRSE SIEMPRE QUE SE UTILICE EL EQUIPO CONECTADO A LA RED TELEFÓNICA. CONSULTE LAS INSTRUCCIONES DE SEGURIDAD QUE ACOMPAÑAN A ESTE PRODUCTO; GUÁRDELAS PARA FUTURAS CONSULTAS. INDIQUE AL USUARIO FINAL LAS PRECAUCIONES DE SEGURIDAD QUE DEBEN ADOPTARSE PARA UTILIZAR ESTE EQUIPO.

Selección del lugar adecuado para el controlador de alarma

Utilice la lista siguiente como guía para localizar un lugar adecuado para este equipo:

- Sitúe el panel de control junto a una toma telefónica y a una toma de corriente.
- Elija un lugar exento de vibraciones e impactos.
- Coloque el controlador de alarma en una superficie lisa y estable y siga las instrucciones de instalación.

NO instale el aparato en zonas de paso de personas que puedan pisar los cables del circuito secundario.

NO conecte el controlador de alarma a tomas eléctricas del mismo circuito que otros aparatos de gran potencia.

NO elija un lugar en el que el controlador de alarma quede expuesto directamente a la luz solar, calor excesivo, humedad, vapores, productos químicos o polvo.

NO instale el aparato cerca del agua. (p.ej. bañera, lavabo, fregadero/pila de lavar, en un sótano húmedo o cerca de piscinas, etc.)

NO instale el dispositivo ni sus accesorios en lugares con riesgo de explosión.

NO conecte el controlador de alarma a tomas de corriente controladas por interruptores o temporizadores automáticos.

EVITE las fuentes de interferencias radioeléctricas.

EVITE montar el aparato cerca de calentadores, aparatos de aire acondicionado, ventiladores o frigoríficos.

EVITE colocar este dispositivo cerca o encima de grandes objetos metálicos (p.ej. montantes metálicos para pared).

Precauciones de seguridad necesarias durante la instalación

- **NUNCA** instale este aparato o el cableado de teléfono durante una tormenta eléctrica.
- **NUNCA** toque cables telefónicos o terminales sin aislamiento a menos que la línea telefónica haya sido desconectada de la interfaz de red.
- Asegúrese de que los cables queden dispuestos de modo que no se produzcan accidentes. Los cables conectados no deben someterse a excesivo esfuerzo mecánico.
- Emplee el transformador suministrado con las versiones de conexión directa.

ADVERTENCIA (Sólo para versiones con conexión directa)

ESTE DISPOSITIVO NO DISPONE DE INTERRUPTOR DE ENCENDIDO/APAGADO. EL CONECTOR DE LA FUENTE DE ALIMENTACIÓN FUNCIONA COMO DISPOSITIVO DE DESCONEXIÓN EN CASO DE QUE EL APARATO DEBA DESCONECTARSE RÁPIDAMENTE. ES IMPRESCINDIBLE QUE NUNCA SE BLOQUEE EL ACCESO AL ENCHUFE DE CORRIENTE Y A LA CORRESPONDIENTE TOMA/CONEXIÓN DE RED ELÉCTRICA.

LA FUENTE DE ALIMENTACIÓN DEBE SER DE CLASE II, A PRUEBA DE FALLOS CON AISLAMIENTO DOBLE O REFORZADO ENTRE EL CIRCUITO PRIMARIO Y SECUNDARIO Y LA CARCASA Y DEBE ESTAR HOMOLOGADO POR LAS AUTORIDADES LOCALES. SE RESPETA LA NORMATIVA NACIONAL VIGENTE RELATIVA AL CABLEADO.

ADVERTENCIA

POR FAVOR LEA CUIDADOSAMENTE

Nota para los Instaladores

Esta advertencia contiene información vital. Para el único individuo en contacto con el sistema del usuario, es su responsabilidad tratar a cada artículo en esta advertencia para la atención a los usuarios de este sistema.

Fallas del Sistema

Un sistema ha sido cuidadosamente diseñado para ser tan efectivo como sea posible. Hay circunstancias, sin embargo, incluyendo incendio, robo u otro tipo de emergencias donde no podrá proveer protección. Cualquier sistema de alarma o cualquier tipo puede ser comprometido deliberadamente o puede fallar al operar como se espera por una cantidad de razones. Algunas pero no todas pueden ser:

Instalación Inadecuada

Un sistema de seguridad debe ser instalado correctamente en orden para proporcionar una adecuada protección. Cada instalación debe ser evaluada por un profesional de seguridad, para asegurar que todos los puntos y las áreas de acceso están cubiertas. Cerraduras y enganches en ventanas y puertas deben estar seguras y operar como está diseñado. Ventanas, puertas, paredes, cielo rasos y otros materiales del local deben poseer suficiente fuerza y construcción para proporcionar el nivel de protección esperado. Una reevaluación se debe realizar durante y después de cualquier actividad de construcción. Una evaluación por el departamento de policía o bomberos es muy recomendable si este servicio está disponible.

Conocimiento Criminal

Este sistema contiene características de seguridad las cuales fueron conocidas para ser efectivas en el momento de la fabricación. Es posible que personas con intenciones criminales desarrollen técnicas las cuales reducen la efectividad de estas características. Es muy importante que el sistema de seguridad se revise periódicamente, para asegurar que sus características permanezcan efectivas y que sean actualizadas o reemplazadas si se ha encontrado que no proporcionan la protección esperada.

Acceso por Intrusos

Los intrusos pueden entrar a través de un punto de acceso no protegido, burlar un dispositivo de sensor, evadir detección moviéndose a través de un área de cubrimiento insuficiente, desconectar un dispositivo de advertencia, o interferir o evitar la operación correcta del sistema.

Falla de Energía

Las unidades de control, los detectores de intrusión, detectores de humo y muchos otros dispositivos de seguridad requieren un suministro de energía adecuada para una correcta operación. Si un dispositivo opera por baterías, es posible que las baterías fallen. Aún si las baterías no han fallado, estas deben ser cargadas, en buena condición e instaladas correctamente. Si un dispositivo opera por corriente CA, cualquier interrupción, aún lenta, hará que el dispositivo no funcione mientras no tiene energía. Las interrupciones de energía de cualquier duración son a menudo acompañadas por fluctuaciones en el voltaje lo cual puede dañar equipos electrónicos tales como sistemas de seguridad. Después de que ocurre una interrupción de energía, inmediatamente conduzca una prueba completa del sistema para asegurarse que el sistema esté funcionando como es debido.

Falla en Baterías Reemplazables

Los transmisores inalámbricos de este sistema han sido diseñados para proporcionar años de duración de la batería bajo condiciones normales. La esperada vida de duración de la batería, es una función de el ambiente, el uso y el tipo del dispositivo. Las condiciones ambientales tales como la exagerada humedad, altas o bajas temperaturas, o cantidades de oscilaciones de temperaturas pueden reducir la duración de la batería. Mientras que cada dispositivo de transmisión tenga un monitor de batería bajo el cual identifica cuando la batería necesita ser reemplazada, este monitor puede fallar al operar como es debido. Pruebas y mantenimiento regulares mantendrán el sistema en buenas condiciones de funcionamiento.

Compromiso de los Dispositivos de Frecuencia de Radio (Inalámbricos)

Las señales no podrán alcanzar el receptor bajo todas las circunstancias las cuales incluyen objetos metálicos colocados en o cerca del camino del radio o interferencia deliberada y otra interferencia de señal de radio inadvertida.

Usuarios del Sistema

Un usuario no podrá operar un interruptor de pánico o emergencias posiblemente debido a una inhabilidad física permanente o temporal, incapaz de alcanzar el dispositivo a tiempo, o no está familiarizado con la correcta operación. Es muy importante que todos los usuarios del sistema sean entrenados en la correcta operación del sistema de alarma y que ellos sepan como responder cuando el sistema indica una alarma.

Detectores de Humo

Los detectores de humo, que son una parte del sistema, pueden no alertar correctamente a los ocupantes de un incendio por un número de razones, algunas son las siguientes. Los detectores de humo pueden haber sido instalados o ubicados incorrectamente. El humo no puede ser capaz de alcanzar los detectores de humo, como cuando el fuego es en la chimenea, paredes o techos, o en el otro lado de las puertas cerradas. Los detectores de humo no pueden detectar humo de incendios en otros niveles de la residencia o edificio.

Cada incendio es diferente en la cantidad de humo producida y la velocidad del incendio. Los detectores de humo no pueden detectar igualmente bien todos los tipos de incendio. Los detectores de humo no pueden proporcionar una advertencia rápidamente de incendios causados por descuido o falta de seguridad como el fumar en cama, explosiones violentas, escape de gas, el incorrecto almacenamiento de materiales de combustión, circuitos eléctricos sobrecargados, el juego con fósforos por parte de los niños o un incendio provocado.

Aún si el detector de humo funciona como está diseñado, pueden haber circunstancias donde hay insuficiente tiempo de advertencia para permitir a los ocupantes escapar a tiempo para evitar heridas o muerte.

Detectores de Movimiento

Los detectores de movimiento solamente pueden detectar movimiento dentro de las áreas designadas como se muestra en las respectivas instrucciones de instalación. Los detectores de movimiento no pueden discriminar entre intrusos y los que habitan el local o residencia. Los detectores de movimiento no proporcionan un área de protección volumétrica. Estos poseen múltiples rayos de detección y el movimiento solamente puede ser detectado en áreas no obstruidas que están cubiertas por estos rayos. Ellos no pueden detectar movimiento que ocurre detrás de las paredes, cielo rasos, pisos, puertas cerradas, separaciones de vidrio, puertas o ventanas de vidrio. Cualquier clase de sabotaje ya sea intencional o sin intención tales como encubrimiento, pintando o regando cualquier tipo de material en los lentes, espejos, ventanas o cualquier otra parte del sistema de detección perjudicará su correcta operación.

Los detectores de movimiento pasivos infrarrojos operan detectando cambios en la temperatura. Sin embargo su efectividad puede ser reducida cuando la temperatura del ambiente aumenta o disminuye de la temperatura del cuerpo o si hay orígenes intencionales o sin intención de calor en o cerca del área de detección. Algunos de los orígenes de calor pueden ser calentadores, radiadores, estufas, asadores, chimeneas, luz solar, ventiladores de vapor, alumbrado y así sucesivamente.

Dispositivos de Advertencia

Los dispositivos de advertencia, tales como sirenas, campanas, bocina, o estroboscópicos no podrán alertar o despertar a alguien durmiendo si hay una puerta o pared intermedio. Si los dispositivos de advertencia están localizados en un nivel diferente de la residencia o premisas, por lo tanto es menos posible que los ocupantes puedan ser advertidos o despertados. Los dispositivos de advertencia audible pueden ser interferidos por otros orígenes de ruidos como equipos de sonido, radios, televisión, acondicionadores de aire u otros electrodomésticos., o el tráfico. Los dispositivos de advertencia audible, inclusive de ruido fuerte, pueden no ser escuchados por personas con problemas del oído.

Líneas Telefónicas

Si las líneas telefónicas son usadas para transmitir alarmas, ellas puedan estar fuera de servicio u ocupadas por cierto tiempo. También un intruso puede cortar la línea o sabotear su operación por medios más sofisticados lo cual sería de muy difícil la detección.

Tiempo Insuficiente

Pueden existir circunstancias cuando el sistema funcione como está diseñado, y aún los ocupantes no serán protegidos de emergencias debido a su inhabilidad de responder a las advertencias en cuestión de tiempo. Si el sistema es supervisado, la respuesta puede no ocurrir a tiempo para proteger a los ocupantes o sus pertenencias.

Falla de un Componente

A pesar que todos los esfuerzos que se han realizado para hacer que el sistema sea lo más confiable, el sistema puede fallar en su función como se ha diseñado debido a la falla de un componente.

Prueba Incorrecta

La mayoría de los problemas que evitan que un sistema de alarma falle en operar como es debido puede ser encontrada por medio de pruebas y mantenimiento regular. Todo el sistema debe ser probado semanalmente e inmediatamente después de una intrusión, un intento de intrusión, incendio, tormenta, terremoto, accidente o cualquier clase de actividad de construcción dentro o fuera de la premisa. La prueba debe incluir todos los dispositivos de sensor, teclados, consolas, dispositivos para indicar alarmas y otros dispositivos operacionales que sean parte del sistema.

Seguridad y Seguro

A pesar de sus capacidades, un sistema de alarma no es un sustituto de un seguro de propiedad o vida. Un sistema de alarma tampoco es un sustituto para los dueños de la propiedad, inquilinos, u otros ocupantes para actuar prudentemente a prevenir o minimizar los efectos dañinos de una situación de emergencia.

GARANTÍA LIMITADA

Digital Security Controls garantiza al comprador original que por un periodo de doce meses desde la fecha de compra, el producto está libre de defectos en materiales y hechura en uso normal. Durante el periodo de la garantía, Digital Security Controls, decide sí o no, reparará o reemplazará cualquier producto defectuoso devolviendo el producto a su fábrica, sin costo por labor y materiales. Cualquier repuesto o pieza reparada está garantizada por: el resto de la garantía original o noventa (90) días, cualquiera de las dos opciones de mayor tiempo. El propietario original debe notificar puntualmente a Digital Security Controls por escrito que hay un defecto en material o hechura, tal aviso escrito debe ser recibido en todo evento antes de la expiración del periodo de la garantía. No hay absolutamente ningún tipo de garantía sobre software y todos los productos de software son vendidos como una licencia de usuario bajo los términos del contrato de licencia del software incluido con el producto. El comprador asume toda responsabilidad por la apropiada selección, instalación, operación y mantenimiento de cualquier producto comprado a DSC. La garantía de los productos hechos a medida alcanzan solamente a aquellos productos que no funcionen al momento de la entrega. En tales casos, DSC puede reemplazarlos o acreditarlos, a opción de DSC.

Garantía Internacional

La garantía para los clientes internacionales es la misma que para cualquier cliente de Canadá y los Estados Unidos, con la excepción que Digital Security Controls no será responsable por cualquier costo aduanero, impuestos o VAT que puedan ser aplicados.

Procedimiento de la Garantía

Para obtener el servicio con esta garantía, por favor devuelva el(los) artículo(s) en cuestión, al punto de compra. Todos los distribuidores autorizados tienen un programa de garantía. Cualquiera que devuelva los artículos a Digital Security Controls, debe primero obtener un número de autorización. Digital Security Controls, no aceptará ningún cargamento de devolución sin que haya obtenido primero el número de autorización.

Condiciones para Cancelar la Garantía

Esta garantía se aplica solamente a defectos en partes y en hechura concerniente al uso normal. Esta no cubre:

- daños incurridos en el manejo de envío o cargamento
- daños causados por desastres tales como incendio, inundación, vientos, terremotos o rayos eléctricos.
- daños debido a causas más allá del control de Digital Security Controls, tales como excesivo voltaje, choque mecánico o daño por agua.
- daños causados por accoplamientos no autorizados, alteraciones, modificaciones u objetos extraños.
- daños causados por periféricos (al menos que los periféricos fueron suministrados por Digital Security Controls);
- defectos causados por falla en el suministro un ambiente apropiado para la instalación de los productos;
- daños causados por el uso de productos, para propósitos diferentes, para los cuales fueron designados;
- daño por mantenimiento no apropiado;
- daño ocasionado por otros abusos, mal manejo o una aplicación no apropiada de los productos.

Items no cubiertos por la Garantía

Además de los ítems que cancelan la Garantía, los siguientes ítems no serán cubiertos por la Garantía: (i) costo de flete hasta el centro de reparación; (ii) los productos que no sean identificados por la etiqueta de producto de DSC y su número de lote o número de serie; (iii) los productos que hayan sido desensamblados o reparados de manera tal que afecten adversamente el funcionamiento o no permitan la adecuada inspección o pruebas para verificar cualquier reclamo de garantía. Las tarjetas o etiquetas de acceso devueltas para su reemplazo bajo la garantía, serán acreditadas o reemplazadas a opción de DSC. Los productos no cubiertos por la presente garantía, o de otra manera fuera de la garantía debido al transcurso del tiempo, mal uso o daño, serán evaluados y se proveerá una estimación para la reparación. No se realizará ningún trabajo de reparación hasta que una orden de compra válida enviada por el Cliente sea recibida y un número de Autorización de Mercadería Devuelta (RMA) sea emitido por el Servicio al Cliente de DSC.

La responsabilidad de Digital Security Controls, en la falla para reparar el producto bajo esta garantía después de un número razonable de intentos será limitada a un reemplazo del producto, como el remedio exclusivo para el rompimiento de la garantía. Bajo ninguna circunstancias Digital Security Controls, debe ser responsable por cualquier daño especial, incidental o consiguiente basado en el rompimiento de la garantía, rompimiento de contrato, negligencia, responsabilidad estricta o cualquier otra teoría legal. Tales daños deben incluir, pero no ser limitados a, pérdida de ganancias, pérdida de productos o cualquier equipo asociado, costo de capital, costo de sustitutos o reemplazo de equipo, facilidades o servicios, tiempo de inactividad, tiempo del comprador, los reclamos de terceras partes, incluyendo clientes, y perjuicio a la propiedad. Las leyes de algunas jurisdicciones limitan o no permiten la renuncia de daños consecuentes. Si las leyes de dicha jurisdicción son aplicables sobre cualquier reclamo por o en contra de DSC, las limitaciones y renuncias aquí contenidas serán las de mayor alcance permitidas por la ley. Algunos estados no permiten la exclusión o limitación de daños incidentales o consecuentes, en tal caso lo arriba mencionado puede no ser aplicable a Ud.

Renuncia de Garantías

Esta garantía contiene la garantía total y debe prevalecer sobre cualquiera otra garantía y todas las otras garantías, ya sea expresada o implicada (incluyendo todas las garantías implicadas en la mercancía o fijada para un propósito en particular) Y todas las otras obligaciones o responsabilidades por parte de Digital Security Controls Digital Security Controls, no asume o autoriza a cualquier otra persona para que actúe en su representación, para modificar o cambiar esta garantía, ni para asumir cualquier otra garantía o responsabilidad concerniente a este producto.

Esta renuncia de garantía y garantía limitada son regidas por el gobierno y las leyes de la provincia de Ontario, Canadá.

ADVERTENCIA: Digital Security Controls, recomienda que todo el sistema sea completamente probado en forma regular. Sin embargo, a pesar de las pruebas frecuentes, y debido a, pero no limitado a, sabotaje criminal o interrupción eléctrica, es posible que este producto falle en trabajar como es esperado.

Cierre del Instalador

Cualquier producto regresado a DSC con la opción de Cierre del Instalador habilitada y ninguna otra falla aparente estará sujeto a cargos por servicio.

Reparaciones Fuera de la Garantía

Digital Security Controls, en su opción reemplazará o reparará los productos por fuera de la garantía que sean devueltos a su fábrica de acuerdo a las siguientes condiciones. Cualquiera que esté regresando los productos a Digital Security Controls, debe primero obtener un número de autorización. Digital Security Controls, no aceptará ningún cargamento sin un número de autorización primero.

Los productos que Digital Security Controls, determine que son reparables serán reparados y regresados. Un cargo fijo que Digital Security Controls, ha predeterminado y el cual será revisado de tiempo en tiempo, se exige por cada unidad reparada.

Los productos que Digital Security Controls, determine que no son reparables serán reemplazados por el producto más equivalente disponible en ese momento. El precio actual en el mercado del producto de reemplazo se cobrará por cada unidad que se reemplace.

FCC COMPLIANCE STATEMENT

CAUTION: Changes or modifications not expressly approved by Digital Security Controls could void your authority to use this equipment.

This equipment has been tested and found to comply with the limits for a Class B digital device, pursuant to Part 15 of the FCC Rules. These limits are designed to provide reasonable protection against harmful interference in a residential installation. This equipment generates, uses and can radiate radio frequency energy and, if not installed and used in accordance with the instructions, may cause harmful interference to radio communications. However, there is no guarantee that interference will not occur in a particular installation. If this equipment does cause harmful interference to radio or television reception, which can be determined by turning the equipment off and on, the user is encouraged to try to correct the interference by one or more of the following measures:

- Re-orient the receiving antenna.
- Increase the separation between the equipment and receiver.
- Connect the equipment into an outlet on a circuit different from that to which the receiver is connected.
- Consult the dealer or an experienced radio/television technician for help.

The user may find the following booklet prepared by the FCC useful: "How to Identify and Resolve Radio/Television Interference Problems". This booklet is available from the U.S. Government Printing Office, Washington D.C. 20402, Stock # 004-000-00345-4.

IMPORTANT INFORMATION

This equipment complies with Part 68 of the FCC Rules. On the side of this equipment is a label that contains, among other information, the FCC registration number and ringer equivalence number (REN) for this equipment. If requested, this number must be provided to the Telephone Company.

PC1864 Product Identifier	US: F53AL01BPC1864
PC1832 Product Identifier	US: F53AL01BPC1832
PC1616 Product Identifier	US: F53AL01BPC1614
REN:	0.1B
USOC Jack:	RJ-31X

Telephone Connection Requirements

A plug and jack used to connect this equipment to the premises wiring and telephone network must comply with the applicable FCC Part 68 rules and requirements adopted by the ACTA. A compliant telephone cord and modular plug is provided with this product. It is designed to be connected to a compatible modular jack that is also compliant. See installation instructions for details.

Ringer Equivalence Number (REN)

The REN is used to determine the number of devices that may be connected to a telephone line. Excessive RENs on a telephone line may result in the devices not ringing in response to an incoming call. In most but not all areas, the sum of RENs should not exceed five (5.0). To be certain of the number of devices that may be connected to a line, as determined by the total RENs, contact the local Telephone Company. For products approved after July 23, 2001, the REN for this product is part of the product identifier that has the format:

US: AAAEQ##TXXXX. The digits represented by ## are the REN without a decimal point (e.g., 03 is a REN of 0.3). For earlier products, the REN is separately shown on the label.

Incidence of Harm

If this equipment PC1864/PC1832/PC1616 causes harm to the telephone network, the telephone company will notify you in advance that temporary discontinuance of service may be required. But if advance notice is not practical, the Telephone Company will notify the customer as soon as possible. Also, you will be advised of your right to file a complaint with the FCC if you believe it is necessary.

Changes in Telephone Company Equipment or Facilities

The Telephone Company may make changes in its facilities, equipment, operations or procedures that could affect the operation of the equipment. If this happens the Telephone Company will provide advance notice in order for you to make necessary modifications to maintain uninterrupted service.

Equipment Maintenance Facility

If trouble is experienced with this equipment PC1616, PC1832, PC1864 for repair or warranty information, please contact the facility indicated below. If the equipment is causing harm to the telephone network, the Telephone Company may

request that you disconnect the equipment until the problem is solved. This equipment is of a type that is not intended to be repaired by the end user.

DSC c/o APL Logistics, 757 Douglas Hill Rd., Lithia Springs, GA 30122

Additional Information

Connection to party line service is subject to state tariffs. Contact the state public utility commission, public service commission or corporation commission for information.

Alarm dialing equipment must be able to seize the telephone line and place a call in an emergency situation. It must be able to do this even if other equipment (telephone, answering system, computer modem, etc.) already has the telephone line in use. To do so, alarm dialing equipment must be connected to a properly installed RJ-31X jack that is electrically in series with and ahead of all other equipment attached to the same telephone line. Proper installation is depicted in the figure below. If you have any questions concerning these instructions, you should consult your telephone company or a qualified installer about installing the RJ-31X jack and alarm dialing equipment for you.

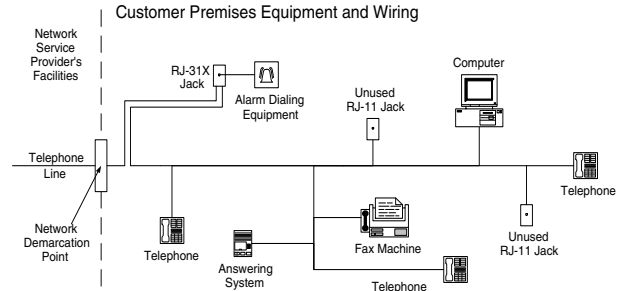

INDUSTRY CANADA STATEMENT

NOTICE: This Equipment meets the applicable Industry Canada Terminal Equipment Technical Specifications. This is confirmed by the registration number. The abbreviation, IC, before the registration number signifies that registration was performed based on a Declaration of Conformity indicating that Industry Canada technical specifications were met. It does not imply that that Industry Canada approved the equipment.

NOTICE: The Ringer Equivalence Number (REN) for this terminal equipment is 0.1. The REN assigned to each terminal equipment provides an indication of the maximum number of terminals allowed to be connected to a telephone interface. The termination on an interface may consist of any combination of devices subject only to the requirement that the sum of the Ringer Equivalence Numbers of all devices does not exceed five.

PC1616 Registration numberIC: 160A-PC1614

PC1832 Registration numberIC: 160A-PC1832

PC1864 Registration numberIC: 160A-PC1864

Las marcas comerciales, logotipos y marcas de servicio que aparecen en este documento están registradas en los Estados Unidos (u otros países). Cualquier mal uso de las marcas está estrictamente prohibido y Tyco International Ltd. hará cumplir agresivamente sus derechos de propiedad intelectual con el mayor peso de la ley, incluida la prosecución de causa penal cuando sea necesario. Todas las marcas comerciales que no son propiedad de Tyco International Ltd. son propiedad de sus respectivos dueños y se utilizan con permiso o son permitidas bajo las leyes aplicables.

Los productos y sus especificaciones están sujetos a cambio sin previo aviso. El producto real puede variar a la imagen mostrada. No todos los productos incluyen todas las prestaciones. La disponibilidad varía según el país; póngase en contacto con su distribuidor.